

(19) ES (11) (21) (22)	NUMERO 285566	(10) Y
	FECHA DE PRESENTACION 22 MAR. 1985	



ESPAÑA

MODELO DE UTILIDAD

1- FEB. 1986

(30) PRIORIDADES:	(32) FECHA	(33) PAIS
(31) NUMERO		

(47) FECHA DE PUBLICIDAD	(51) CLASIFICACION INTERNACIONAL
	Cl. A47G 21/12

(54) TITULO DE LA INVENCIÓN

"CONJUNTO DE MONDADIENTES DE NUEVAS CARACTERISTICAS"

(71) SOLICITANTE (S)

D. Miguel Sarabia Trilla

DOMICILIO DEL SOLICITANTE

08028 BARCELONA - Port-Bou, 20

(72) INVENTOR (ES)

D. Miguel Sarabia Trilla

(73) TITULAR (ES)

(74) REPRESENTANTE

PASCUAL CIVANTO CANTO 218-6

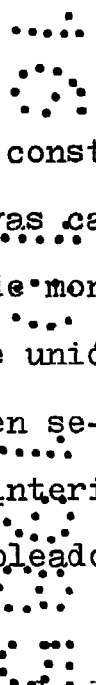

El presente modelo de utilidad se refiere, según consta en su enunciado a un conjunto de mondadientes de nuevas características, consistiendo básicamente en un grupo de mondadientes de configuración especial, asociados mediante unión de una serie de los mismos a un soporte del que pueden separarse fácilmente por tracción, y contenidos en el interior de un estuche laminar, semejante a algunos de los empleados corrientemente para albergar cerillas.

Las cualidades del objeto que se preconiza derivan de la mejora en la portabilidad de los mondadientes y/o en su almacenamiento (al integrarse dichos elementos en un estuche achatado, de reducidas dimensiones), facilitando ello su utilización de una forma muy favorable. Asimismo deben destacarse las condiciones estructurales de dichos mondadientes que difieren notablemente de las típicas de dichos instrumentos, estando formados por unos elementos alargados, realizados en un material resistente, pero ligeramente flexible, antiastillable e inerte, de coste muy asequible, tal como plástico o similar, de fácil uso y de cómodo uso. La forma de presentación explicada permite asimismo emplear a estos elementos con fines de promoción y/o publicitarios, ostentando en dicho caso la cubierta o tapa del estuche, leyendas o inscripciones gráficas diversas.

En esencia este conjunto de mondadientes, se caracteriza

según se ha referido anteriormente en líneas generales, por integrar un grupo de dichos elementos, dispuesto en un estuche de tipo convencional, formado por una lámina rectangular plegada en parte sobre sí misma, con una porción en funciones de tapa y una estrecha banda, localizada junto al extremo opuesto a dicha tapa, doblada contra la parte central y que sirve para sujetar el borde libre de la tapa. A la citada banda o aleta del estuche, va solidaria una tira rectangular en material plástico, por medio de una grapa que vincula a ambas partes a la parte central del estuche. De la indicada tira de plástico arrancan una pluralidad de mondadientes individuales, paralelos, equidistanciados, realizados en material plástico inerte, antiastillable, con flexibilidad incrementada en su porción extrema, donde presentan un cierto adelgazamiento de sección, constituyendo en conjunto una configuración a modo de peine y teniendo una zona estrechada o debilitada junto a su punto de arranque, que facilita su separación del estuche, mediante una ligera tracción. Cada uno de dichos mondadientes queda formado por un elemento alargado que en su porción de empuñadura presenta una cara plana y el resto de su sección cilíndrica, en tanto a partir de su mitad se define en la zona continuación de dicha cara plana, un rebaje a modo de media caña, que adelgaza la estructura del elemento, incrementando su flexibilidad, y el cual se extiende hasta el extremo, a la vez que el elemento se estrecha progresivamente, presentando una terminación rematada en punta redondeada.

Para una mejor comprensión de las características del objeto al que se contrae este modelo, se une a la presente memoria descriptiva, una hoja de planos en donde se ha gra-

fiado una posible realización de dicho conjunto de mondadientes, a título ilustrativo y no limitativo y conforme al siguiente detalle:

5 En la figura 1, se grafía una perspectiva del estuche portando los mondadientes, de acuerdo a lo hasta aquí expuesto.



10 La figura 2, corresponde igualmente a una vista en perspectiva, en donde aparece representado unicamente el estuche, (desprovisto de los mondadientes), que como puede verse es totalmente convencional, con su tapa abatida, en donde podrán disponerse inscripciones gráficas o publicitarias diversas.

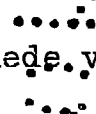

15 En la figura 3, se grafía en planta el conjunto de mondadientes constitutivo del presente modelo, apreciando con claridad todas sus partes componentes.

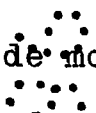

Por último en la figura 4, se ha grafado uno de dichos mondadientes a mayor tamaño, para apreciar con mas claridad su constitución y forma específicas.

20 De acuerdo con estas figuras, el objeto preconizado consta de un grupo de mondadientes -2-, unido a un tira rectangular -2'-, por medio de la cual y mediante una grapa -3-, se une al cuerpo de un estuche -1-, de factura convencional, apto para ser soporte de motivos publicitarios o de informaciones diversas, principalmente en la cara vista de su
25 cubierta.

Según muestra muy claramente la figura 4, cada uno de los mondadientes comprende una sección de agarre formada por una cara plana y una sección semicilíndrica y una porción ulterior, en donde el plano continuación de dicha cara plana presenta un rebaje a modo de media caña lo que origina un
30

adelgazamiento de dicha porción, que se estrecha además progresivamente hacia la punta, rematándose en un perfil redondeado. Dichos mondadientes se separarán de la tira -2'-, de una forma muy sencilla, merced a disponer de una sección debilitada junto al punto de arranque, como puede verse con claridad en la figura 3 citada.

Descrito en modo suficiente el presente modelo de utilidad, como para hacer inteligible su objeto a un técnico en la materia, se recaba hacer extensivo el privilegio dimanante de la presente inscripción registral, a las variaciones de detalle que no alteren su esencialidad, que se resume en sus condiciones de novedad en el siguiente texto de reivindicaciones que extracta y complementa a la memoria que antecede.

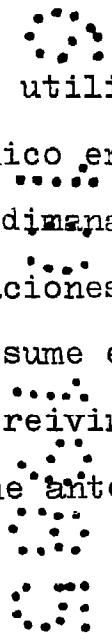

5

10

R E I V I N D I C A C I O N E S

1ª.- Conjunto de mondadientes de nuevas características, caracterizado porque un grupo de los mismos va dispuesto en un estuche de tipo convencional formado por una lámina rectangular plegada en parte sobre sí misma, con una porción en funciones de tapa y una estrecha banda en el extremo opuesto a dicha tapa doblada contra la parte central y que sirve para sujetar el borde libre de la tapa, en cuya banda se solidariza una tira en material plástico por medio de una grapa que vincula a ambas piezas a la parte central del estuche, de cuya tira arrancan una pluralidad de mondadientes individuales, paralelos, equidistanciados realizados en material plástico inerte, antiastillable, con flexibilidad incrementada en su porción extrema, constituyendo en conjunto una configuración a modo de peineta, estando formado cada uno de dichos mondadientes por un elemento alargado que en su porción de empuñadura presenta una cara plana y el resto de su sección cilíndrica, en tanto a partir de su mitad se define en la cara plana un rebaje a modo de media caña que adelgaza la estructura del elemento y el cual se extiende hasta el extremo, a la vez que el elemento se estrecha progresivamente presentando una terminación rematada en punta redondeada, uniéndose cada uno de los mondadientes a la tira portadora por medio de una zona de enlace debilitada que hace factible su separación por doblado y tracción.

2ª.- CONJUNTO DE MONDADIENTES DE NUEVAS CARACTERISTICAS.

La presente memoria consta de seis hojas foliadas y meca-

nografiadas por una de sus caras y se ilustra en los dibujos que a la misma se acompañan.

Madrid, 22 MAR. 1985

PASCUAL QUINTANO
P. Q.

Firmado: Miguel A. Santos Gironés



Fig. 1

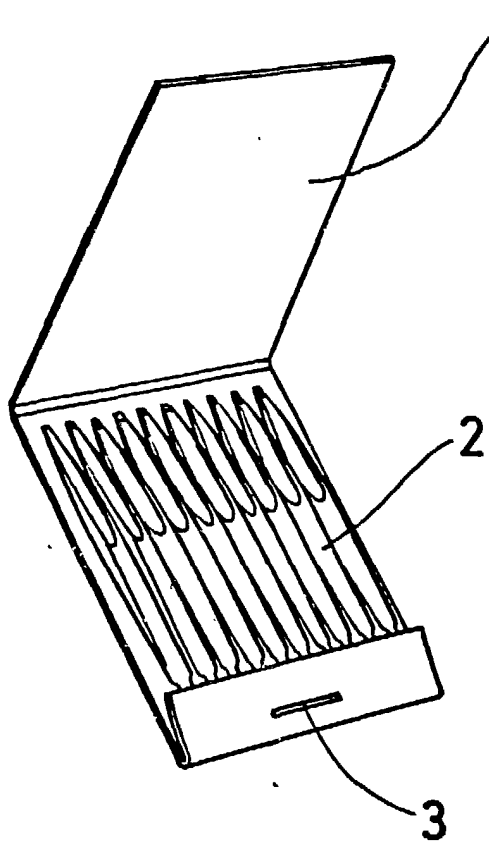

Fig. 2

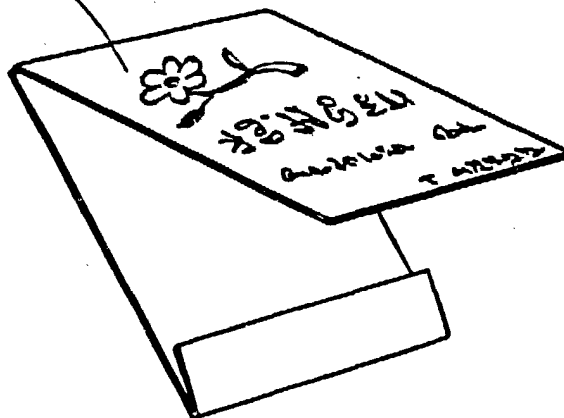

Fig. 3

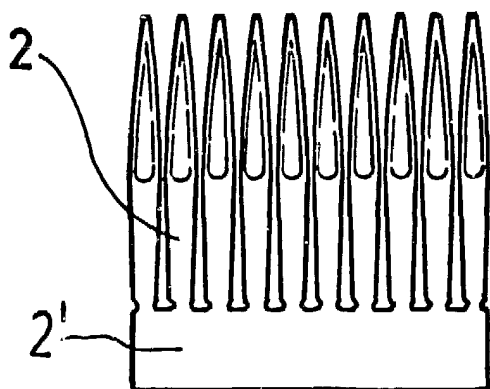
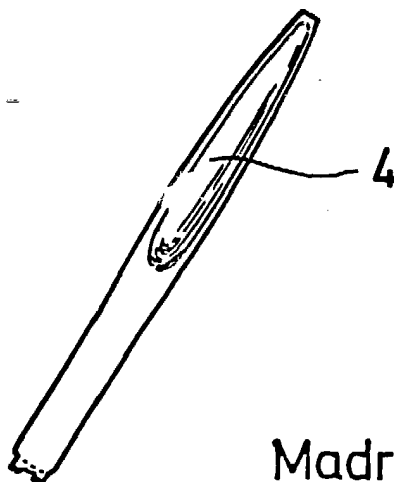

Fig. 4



Escala convencional

Madrid,

22 MAR. 1985

PASCUAL SUANJO
P. P.

Firmado: Miguel A. Santos Gironés