

10 ES 11 21 22	NUMERO 283150	10 Y
	FECHA DE PRESENTACION 4-DIC-1984	



ESPAÑA

MODELO DE UTILIDAD

16 MAYO 1985

30 PRIORIDADES: 31 NUMERO -----	32 FECHA -----	33 PAIS -----
---------------------------------------	-------------------	------------------

47 FECHA DE PUBLICIDAD	51 CLASIFICACION INTERNACIONAL FIG B 7/08
------------------------	---

54 TITULO DE LA INVENCIÓN "CABEZAL DE ABRAZADERA PERFECCIONADO"	
---	--

71 SOLICITANTE (ES) Alberto GARCIA PUERTA	
---	--

DOMICILIO DEL SOLICITANTE Victor de la Serna, 26, 8º -C- 28016-MADRID-	
--	--

72 INVENTOR (ES) El propio solicitante	
--	--

73 TITULAR (ES) Alberto GARCIA PUERTA	
---	--

74 REPRESENTANTE LUIS RUIZ PALACIOS Marqués de Santa Ana, 30 28004 - MADRID	
---	--

El presente Modelo de Utilidad se refiere, como su enunciado indica, a un nuevo cabezal de abrazadera perfeccionado, comprendido entre aquellas que, montadas sobre uno de los extremos de la abrazadera, guian el tornillo sinfin y lo retienen en su alojamiento, estando comprendido por un puente de chapa conformado en media caña y cerrado inferiormente por un plano constituido por los extremos de la chapa.

5.-

Presenta asimismo, en los bordes laterales de los tramos enfrentados, sendas uñas o puestas complementarias situadas en el plano medio de la pieza y dimensionadas en distinta magnitud.

10.-

La situación de las citadas uñas, es coincidente con dos semiperforados simétricos a la banda de abrazadera y situados en uno de los extremos de la misma, susceptibles de abrazar a las citadas uñas por deformación cóncava del interior de la misma.

15.-

La efectividad y economía de montaje conseguida, hacen del cabezal un elemento digno de la protección registral que para él se solicita por medio del presente Modelo de Utilidad.

20.-

La descripción de las distintas partes que comprenden el elemento en cuestión, se hará a continuación con ayuda de los dibujos de la adjunta hoja de planos, en los que se representa, a título de ejemplo y sin carácter limitativo, un simple modo de realización de la invención, por lo que todas sus variantes de dimensiones, materiales y proporcio-

25.-







nes, en tanto no modifiquen la esencialidad del mismo, dando lugar a un resultado industrial nuevo y distinto, deben considerarse comprendidas dentro del ámbito de protección dimanante del registro que se solicita.

5.- La figura primera, representa una vista parcial en sección longitudinal de un conjunto abrazadera cabezal, ejecutado según la presente invención.

La figura segunda, representa una vista parcial de la banda abrazadera, según figura primera.

10.- La figura tercera, representa una vista en planta inferior del cabezal en cuestión.

La numeración que acompaña a las citadas figuras tiene en todas ellas el mismo significado, siendo éste el siguiente:

- | | | |
|------|-----------------------------|---|
| 15.- | 1.- Puente. |  |
| | 2.- Guía tornillo. |  |
| | 3.- Base. | |
| | 4.- Uña menor. |  |
| | 5.- Uña mayor. |  |
| 20.- | 6.- Abrazadera. |  |
| | 7.- Orificios en semicorte. |  |

El montaje y función del dispositivo es como sigue:

25.- El puente (1), enhebrado en la abrazadera (6) por el conducto guía tornillo (2), se sitúa coincidentemente sobre los orificios (7), introduciendo la uña mayor (5) en uno de los orificios (7).

El conformado en arco hacia el interior del borde extremo de la abrazadera, obliga a montar el segundo orificio

(7) sobre la uña menor (4).

5.-

Descrita suficientemente la naturaleza y objeto del presente Modelo de Utilidad, se hace constar que cualquier modificación de detalle que no altere la esencialidad de la misma, será incluido por tanto en ella y consiguientemente las características esenciales sobre las que ha de recaer la concesión de la misma están comprendidas en las notas reivindicatorias que en la siguiente pagina se detallan.

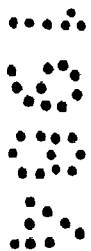

REIVINDICACIONES

- 1.- Cabezal de abrazadera perfeccionado, comprendido entre aquellos que están constituidos por un puente solidario a uno de los extremos de la banda abrazadera y retenedor del tornillo sinfín o tractor de la misma, caracterizado porque la cara inferior del citado puente está formada por el enfrentamiento de las bandas extremas que la constituyen, situado en el eje de simetria y rematado lateralmente en oposición y proyección ortogonal hacia el exterior,
- 5.- por sendas uñas que se complementan en su enfrentamiento, coincidentes con dos orificios practicados por semicorte en el eje de simetria de la banda abrazadera en proximidad a uno de los bordes de la misma.
- 10.-

2.- CABEZAL DE ABRAZADERA PERFECCIONADO.

- - - - -

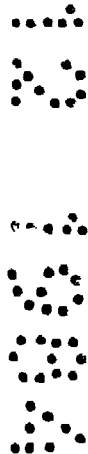

Todo ello tal y como se describe y reivindica en la memoria que antecede que consta de SEIS hojas escritas a máquina por una sola de sus caras y planos que la ilustran.

Madrid, 4 de Diciembre de 1984

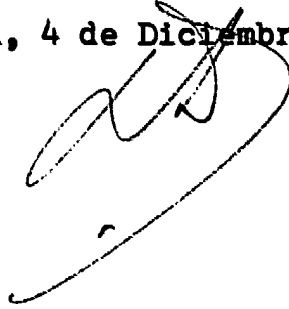
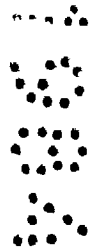
A handwritten signature in black ink, consisting of several loops and a long horizontal stroke at the bottom.

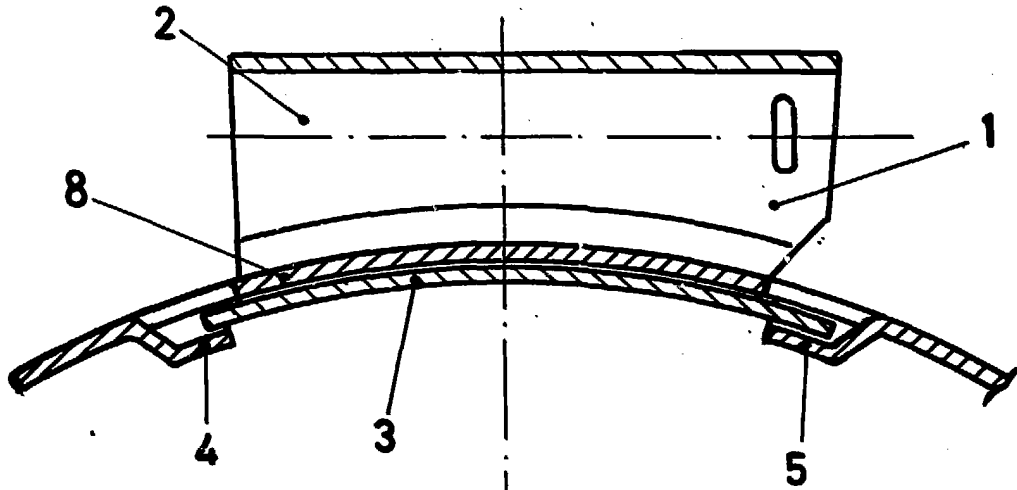

FIG. 1

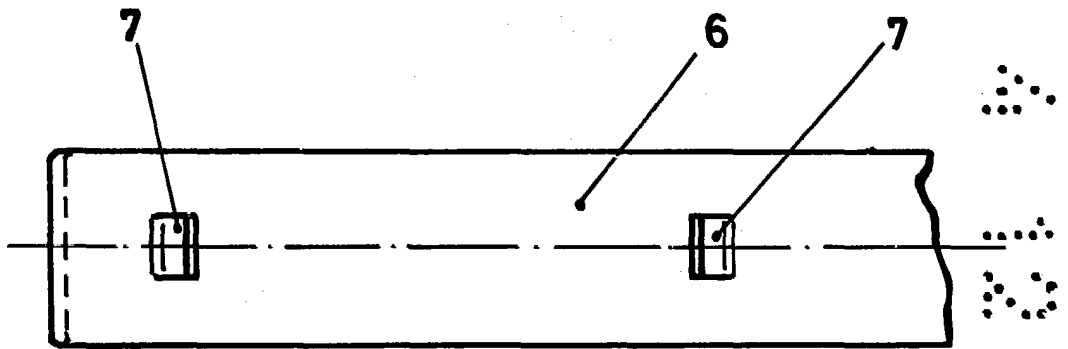

FIG. 2

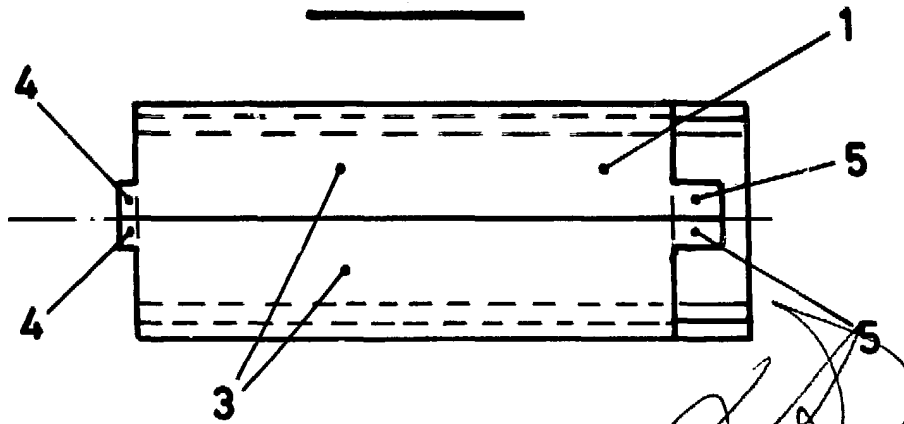

FIG. 3

ESCALA VARIABLE