



ESPAÑA

(19) ES	(11) NUMERO	(10) Y
	270235	
	(22) FECHA DE PRESENTACION	
	8 FEB. 1983	

MODELO DE UTILIDAD 6 JUL. 1983

(30) PRIORIDADES:		
(31) NUMERO	(32) FECHA	(33) PAIS
(47) FECHA DE PUBLICIDAD	(51) CLASIFICACION INTERNACIONAL	
	A47G 9/02	
(54) TITULO DE LA INVENCIÓN		
"ALMOHADA ANATÓMICA PERFECCIONADA"		
(71) SOLICITANTE (S)		
PRODUCTOS KOL, S.L.		
DOMICILIO DEL SOLICITANTE		
ARRE (Valle Ezcabarte) (Navarra) - Carretera Irún Km. 5,5, s/n		
(72) INVENTOR (ES)		
(73) TITULAR (ES)		
(74) REPRESENTANTE		
D. Alfonso Durán Olivella		

MEMORIA DESCRIPTIVA

El presente Modelo de Utilidad se refiere a una almohada de tipo anatómico, destinada a proporcionar una posición óptima de la cabeza, el cuello y parte superior de la espalda de su usuario, con objeto de posibilitar a

5. éste un descanso completo y el posicionado racional de aquellas partes del cuerpo, teniendo en cuenta su configuración y respectivas funciones.

Las almohadas de tipo común y algunas pretendidamente anatómicas no alcanzan a proporcionar un

10. descanso completo, al no asegurar el posicionado debido de la cabeza y parte superior del cuerpo de su usuario, el cual descansa con la columna vertebral con una deformación antinatural, que no solamente repercute en el efecto

15. buscado de reposo en la cama, sino que puede provocar malformaciones somáticas. Todos estos inconvenientes se eliminan mediante la almohada anatómica que se describirá, la cual presenta una configuración formal y una funcionalidad peculiares.

La nueva almohada se distingue por el hecho de comportar, en su cara superior funcional, un suplemento cuya configuración se adapta perfectamente a la forma del

20. cuello y la nuca de su usuario, el cual resulta con su cabeza apoyada y también con la nuca, en posición de decúbito supino, o bien el correspondiente flanco del

25. cuello perfectamente apoyados, con lo que el reparto de fuerzas sobre la almohada se hace perfectamente, mientras que la parte superior de la columna vertebral y vértebras

cervicales adoptan una posición natural que corresponde a la fisiología de aquéllos.

5. Para facilitar la explicación, se acompaña a la presente memoria unos dibujos en los que se ha representado, a título de ejemplo ilustrativo y no limitativo, un caso de realización de una almohada anatómica perfeccionada, según los principios de las reivindicaciones.

En los dibujos:

10. La figura 1 es una vista en perspectiva de la nueva almohada, la figura 2 una vista frontal y la figura 3 una sección transversal por su parte media.

15. La figura 4 es un detalle de la zona de acoplamiento entre el cuerpo principal de la almohada y del suplemento asociado al mismo.

Las figuras 5 y 6 muestran el empleo de la almohada en la posición de decúbito de su usuario, y las figuras 7 y 8 el propio empleo en posición lateral del cuerpo.

20. Los elementos designados con números en los dibujos corresponden a las partes indicadas a continuación.

25. El cuerpo -1- de la almohada aparece diferenciado de la zona inferior -2- del mismo mediante una parte -3- de menor sección, determinada, por ejemplo por una pluralidad de líneas de cosido que atraviesan la masa del material elástico de relleno, de suerte que la sección transversal de la almohada presenta la configuración representada en las figuras 3 y 4.

Un elemento complementario -4- de cojín, de configuración alargada, es de longitud equivalente a la del cuerpo -1- y se adapta al mismo por su zona -7- en correspondencia con la -3-, fijándose mediante nuevas líneas de cosido. En su parte central existe el entrante curvilíneo -5- que define la zona -6- de menor anchura, de modo que dicha parte curvada se adapta a la nuca y a los lados del cuello de su usuario.

10. El suplemento -4- puede adoptar realmente dos posiciones, de las cuales, la usual, será la representada en los dibujos, pudiendo ser la otra la correspondencia del elemento -4- con la parte inferior -2- de la almohada, por lo cual su usuario tendrá varias posibilidades de utilización de la misma.

15. Todo cuanto no afecte, altere, cambie o modifique la esencia de la almohada descrita, será variable a los efectos del actual Modelo.

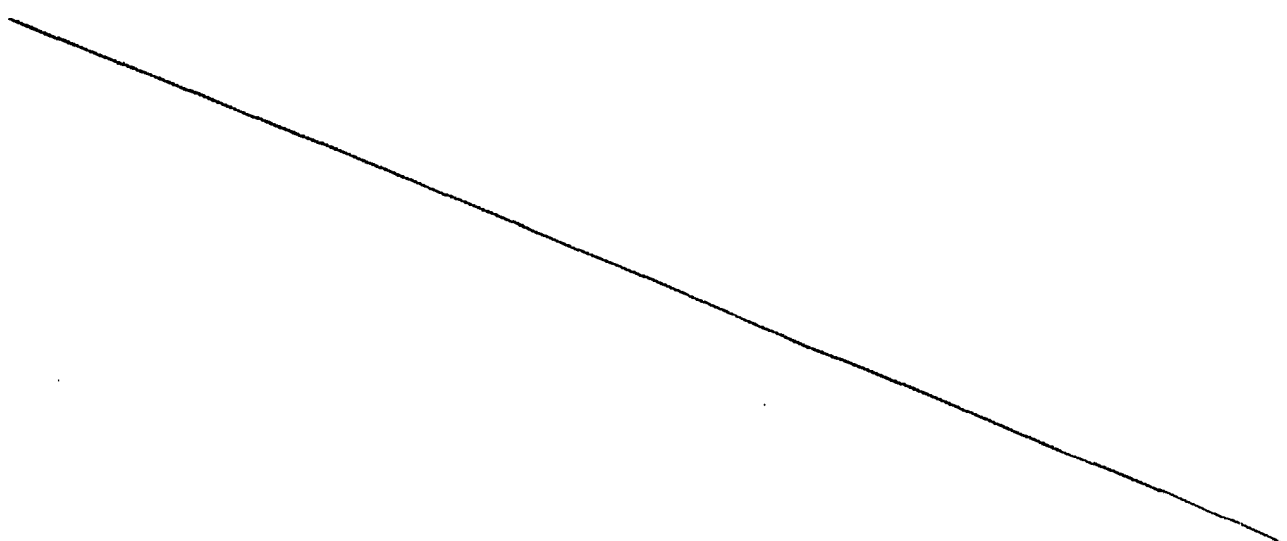

N O T A.

Se reivindica como objeto de este registro por Modelo de Utilidad:

- 1.- Almohada anatómica perfeccionada,  
5. caracterizada esencialmente por comprender, en la parte inferior y en dirección longitudinal, una zona de reducido espesor, determinante de dos regiones diferenciadas, estando acoplada en la mencionada parte de sección reducida el borde aguzado de un elemento complementario en forma de cojín alargado de longitud equivalente a la del  
10. primero y cuyo otro borde presenta centralmente un entrante curvilíneo, destinado a su conjugación con la nuca y las partes laterales del cuello del usuario, la cabeza del cual queda apoyada entre la parte superior del  
15. cuerpo de la almohada y el propio elemento complementario en tanto que éste y la parte inferior de la almohada definen el apoyo para la parte superior del cuerpo.

20. Sean cuales fueren las circunstancias que concurren en la esencialidad del Modelo de Utilidad definido en la anterior reivindicación, cuyo objeto es:

2.- "ALMOHADA ANATOMICA PERFECCIONADA".

- Consta la presente memoria de cuatro hojas foliadas mecanografiadas por una sola cara y de los  
25. dibujos unidos a la misma.

Barcelona, 8 FEB. 1983

P.A. de PRODUCTOS KOL, S.L.

ALFONSO DURÁN

p. p.

FE/om.

  
Fdo. Luis A. Durán Moya

FIG.1

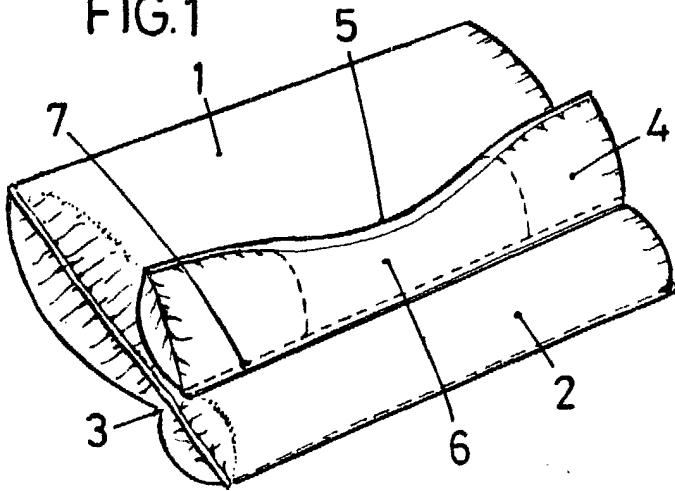

FIG.4

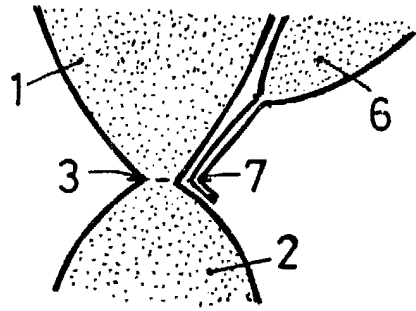

FIG.2

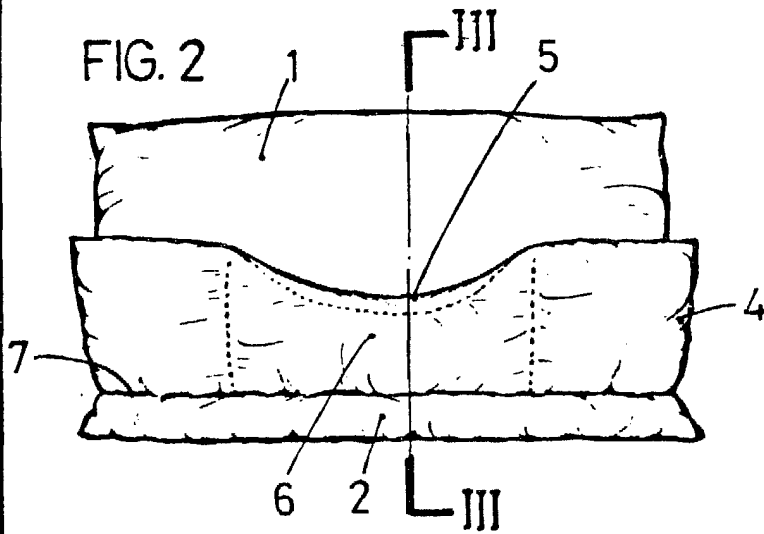

FIG.3

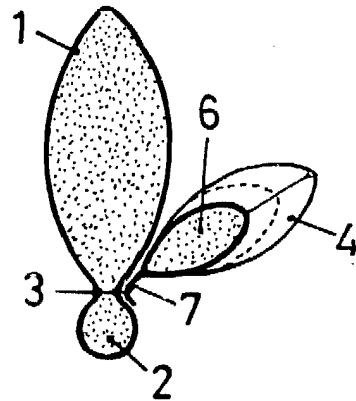

FIG.5

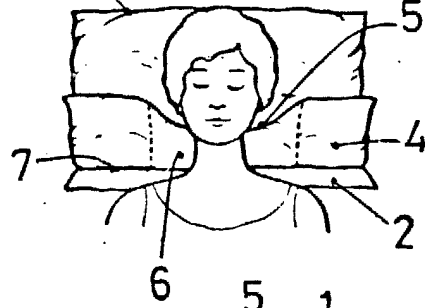
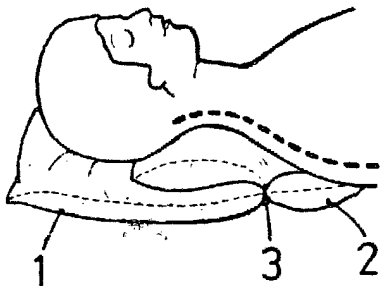

FIG.6

FIG.7

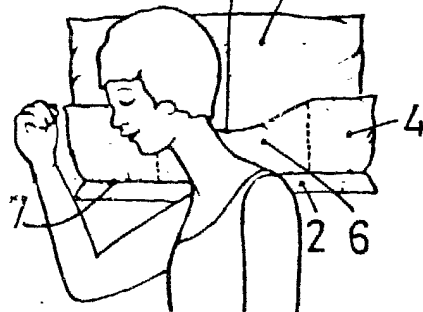
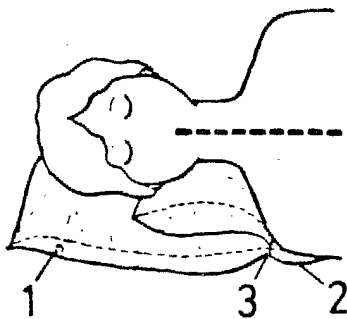

FIG.8

BARCELONA, 8 FEB. 1983

P.A.

ALFONSO DURAN

p. p.

Fdo.: Luis A. Durán Moya

ESCALA VARIABLE