

(19) ES (11) (21) (22)	NUMERO 268481	(10) Y
	FECHA DE PRESENTACION	



ESPAÑA

MODELO DE UTILIDAD

16 MAYO 1983

(30) PRIORIDADES:	(32) FECHA	(33) PAIS
(31) NUMERO		

(47) FECHA DE PUBLICIDAD	(51) CLASIFICACION INTERNACIONAL
	A63 H 33/32

(54) TITULO DE LA INVENCIÓN
JUEGO PARA CAMPO Y PLAYA.

(71) SOLICITANTE (S)
YUPI-MAR, S. A.

DOMICILIO DEL SOLICITANTE
Canovelles (Barcelona) Pol. Ind. Can Castells, nave 3

(72) INVENTO (ES)

(73) TITULAR (ES)

(74) REPRESENTANTE
Don Ignacio PONTI GRAU

El presente modelo de utilidad se refiere a un juego para campo y playa con el que, gracias a su especial constitución, los niños pueden realizar composiciones que les proporcionan una notable diversión, de una forma absolutamente nueva. De hecho, el juego consta de componentes sencillos que los pequeños pueden manejar con facilidad en los lugares en que se encuentran con posibilidad de lograr diferentes efectos que les resultan altamente recreativos.

En consecuencia, el juego para campo y playa que se describe comporta un cubo que simula el cuerpo de una figura de juguete. En la boca de tal cubo encaja un cuerpo hueco que simula la cabeza de la figura y está constituido a modo de regadera. En la base superior de ésta es encajable amoviblemente un cuerpo cóncavo que constituye un embudo y simula un gorro. El juego comprende un cedazo que se acopla en forma desmontable entre la boca del cubo y el cuerpo que constituye la regadera. El juego comprende también una pala que puede acoplarse al fondo del cubo y simula los pies de la figura obtenida, quedando incluido en el juego en cuestión por lo menos un molde que se puede acoplar a una de las piezas y con el que es posible completar el atuendo de la citada figura de juguete.

Para facilitar una explicación más detallada y su comprensión, se acompañan unos dibujos en los que se ha representado un caso práctico de realización del juego para campo y playa de referencia, que se cita tan solo a título de ejemplo no limitativo del alcance de la invención.

En dichos dibujos: La figura 1 es un despiece en

perspectiva del juego para campo y playa objeto del modelo; la figura 2 corresponde a una vista en perspectiva que muestra la figura de juguete conseguida con el otro montado; la figura 3 ilustra dicha figura de juguete en una vista en sección vertical; la figura 4 corresponde a una vista en sección longitudinal a mayor escala en la que es posible apreciar el embudo en su utilización para llenar la regadera; la figura 5 muestra en una sección diametral a igual escala el cedazo separadamente durante su empleo; la figura 6 ilustra en una vista en perspectiva la pala separada del resto de componentes.

De acuerdo con los dibujos, el juego para campo y playa objeto del presente modelo de utilidad consta de un cubo -1- destinado a constituir el cuerpo de una figura de juguete, así como de un cuerpo hueco -2- que simula la cabeza de dicha figura, en este caso, la de un perrito. El indicado cuerpo -2- encaja para ello sobre dicho cubo -1-, en la boca del mismo, con interposición de un cedazo -3- con el que es posible tamizar arena o tierra -4-.

El juego comprende una pala -5- para jugar con la arena o la tierra -4- y que comporta un mango -6- dotado inferiormente de unos tetones -7- acoplables en embutidos -7a- del fondo del cubo, que permiten acoplar dicha pala -5- en posición invertida de modo que la misma constituye los pies de la figura de juguete.

El cuerpo -2- constitutivo de la citada cabeza de dicha figura presenta en su base superior -8- una boca -8a- y en tal base encaja en posición amovible un cuerpo -9- cóncavo que simula un gorro. Dicho cuerpo, que en su cúspide presenta

un pitorro -10-, constituye un embudo propio para llenar de agua el cuerpo -2- aplicando tal embudo a la boca -8a- de dicho cuerpo, que constituye una boca de carga. Tal cuerpo -2- está provisto de un asidero -11- y de una boquilla de salida -12- a la que va acoplado un tapón perforado -13-, con lo que el referido cuerpo es apto para ser utilizado como una regadera.

El juego incluye un molde -14- que simulá un lacito y está provisto de una pestaña en escalón -15- que permite el acoplamiento de dicho lacito entre la boca del cubo -1- que constituye el cuerpo de la figura de juguete y el borde del cedazo -3-, cuyo lacito completa el atuendo de dicha figura.

Como puede apreciarse, el juego para campo y playa descrito es muy adecuado para los niños, ya que les permite, no sólo jugar agradablemente con distintos elementos separados, sino también divertirse cuando componen la figura de juguete.

Como es natural, el cuerpo -2- puede presentar cualquier otra forma que simule la cabeza de otra figura distinta a la del perrito ilustrada.

Por otra parte, queda previsto que el juego comprende otros moldes distintos al -14- para jugar con arena o tierra y que tengan otras formas precisamente para constituir diferentes complementos del atuendo de la figura de juguete, en número variable.

Por lo demás, debe hacerse constar que serán independientes del objeto de la invención los materiales empleados en la fabricaición de los distintos componentes del juego,

así como sus formas y tamaños y, en general, cuantos detalles accesorios no afecten a la esencialidad de la misma.

- . -

Fig. 1

Fig. 2



R E I V I N D I C A C I O N E S

1. Juego para campo y playa, que se caracteriza esencialmente porque consta de un cubo que simula el cuerpo de una figura de juguete y sobre cuya boca encaja un cuerpo hueco a modo de regadera dotado de una boca de carga, de un asidero y de una boquilla de salida, que en conjunto simula la cabeza de dicha figura, en cuya base superior encaja en posición amovible un cuerpo cóncavo que presenta un orificio en la cúspide y que constituye un embudo, que simula un gorro.

2. Juego para campo y playa, según la reivindicación 1, caracterizado porque entre la boca del cubo y el cuerpo que constituye la regadera va acoplado un cedazo desmontable.

3. Juego para campo y playa, según la reivindicación 1, caracterizado porque en el fondo del cubo queda acoplada amoviblemente una pala que simula los pies de la figura de juguete.

4. Juego para campo y playa, según la reivindicación 1, caracterizado porque comprende por lo menos un molde provisto de medios para el acoplamiento a una de las piezas, cuyo molde simula un artículo que completa el atuendo de la figura.

5. Juego para campo y playa.

Todo ello según queda descrito en la presente memoria y resumido en las reivindicaciones contenidas al final de la misma, establecidas de acuerdo con el artículo 100 del vigente Estatuto sobre Propiedad Industrial y que comprenden

en conjunto siete hojas foliadas, escritas a máquina por una sola de sus caras.

Barcelona, 13 de noviembre de 1982

YUPI-MAR, S. A.

p.a.

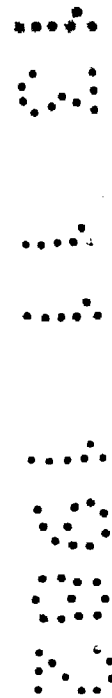
A large, circular, handwritten scribble in black ink, partially overlapping the text 'p.a.' and extending to the right.A vertical column of Braille characters on the right side of the page, consisting of several lines of six dots each.

FIG. 1

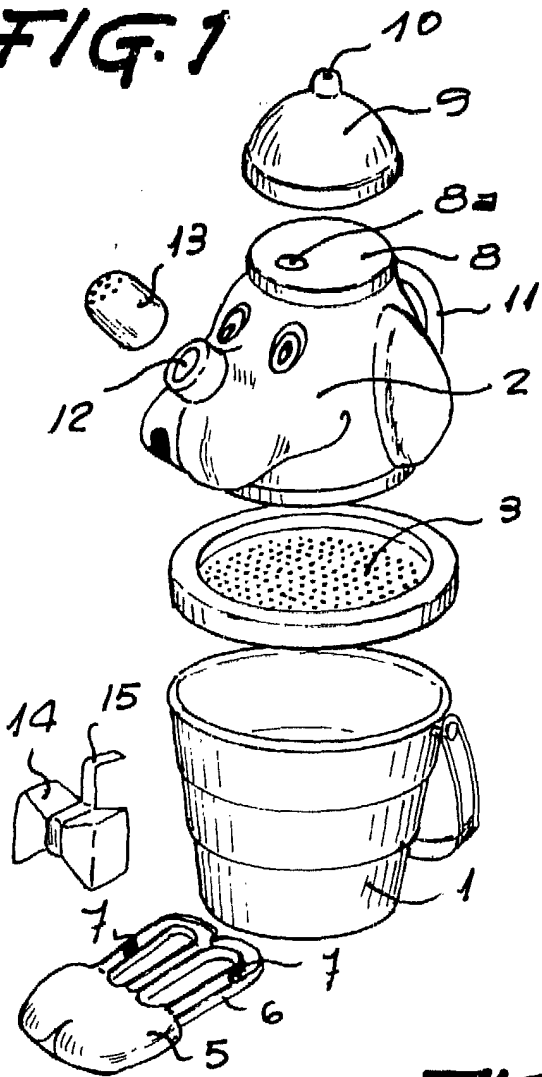


FIG. 2

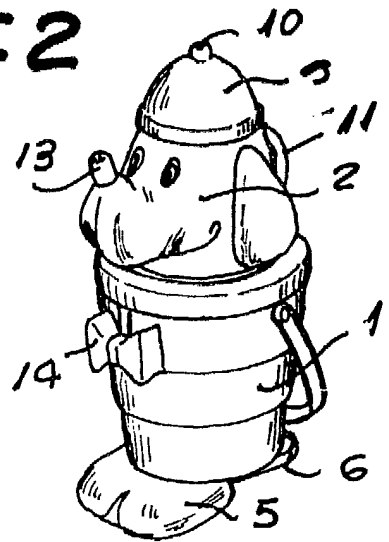


FIG. 3

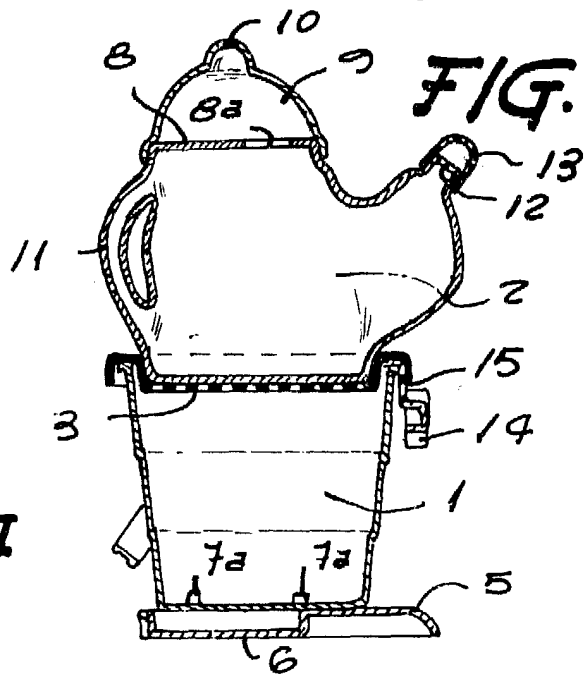


FIG. 4

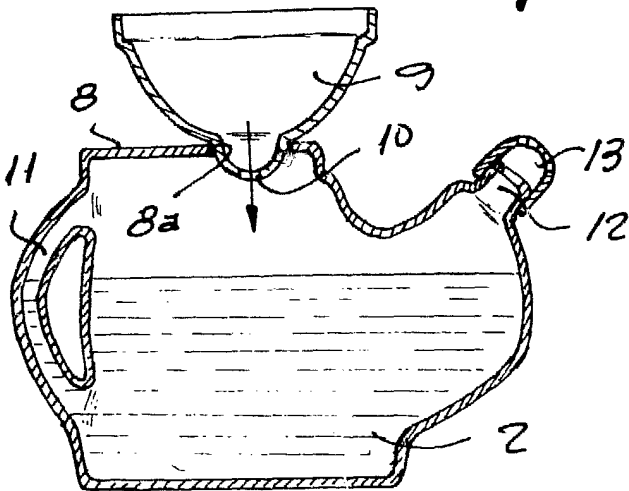
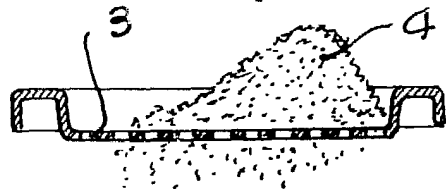
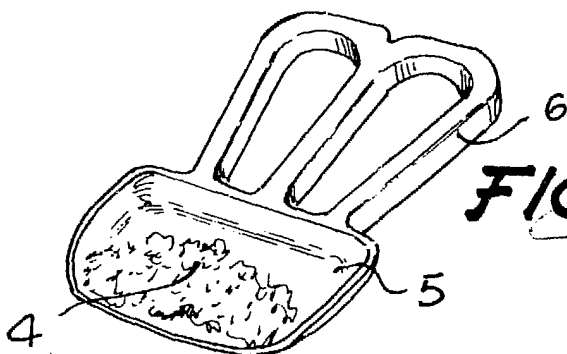


FIG. 5



Barcelona, 13 noviembre 1982
p.a.

FIG. 6



1/99E 26