



ESPAÑA

19 ES

11

NUMERO

267.993

21

22

FECHA DE PRESENTACION

27.9.1982

10 Y

MODELO DE UTILIDAD 1 JUL. 1983

<p>30 PRIORIDADES</p> <p>31 NUMERO</p>	<p>32 FECHA</p>	<p>33 PAIS</p>
--	-----------------	----------------

<p>47 FECHA DE PUBLICIDAD</p>	<p>51 CLASIFICACION INTERNACIONAL</p> <p>A27D 9/00</p>
-------------------------------	--

54 TITULO DE LA INVENCION

"CUNA INFANTIL PLEGABLE PERFECCIONADA"

71 SOLICITANTE (S)

PLAY, S.A.

DOMICILIO DEL SOLICITANTE

BARCELONA, Independencia 255

72 INVENTOR (ES)

73 TITULAR (ES)

74 REPRESENTANTE

D. MANUEL DE RAFAEL GARCIA

MEMORIA DESCRIPTIVA

Se refiere el presente modelo de utilidad a una cuna infantil plegable perfeccionada, del tipo que comprende un marco superior articulado donde articulan a su vez las patas de constitución en "U", tal como la que tiene el solicitante bajo el Modelo de Utilidad 239.176, a la que se ha incorporado una mejora sumamente importante tendente a conseguir una reducción de volumen del conjunto en el plegado del mismo, con las consiguientes ventajas derivadas de almacenamiento y transporte.

Ello es fundamental dado que en no pocas ocasiones por ocupar tales cunas un considerable espacio, aún en la posición plegada, no permiten su alojamiento por ejemplo en el capó de un vehículo, y en consecuencia debe renunciarse a su transporte, el cual a su vez resulta dificultado por el volumen de la cuna plegada.

Para la consecución del citado efecto, el actual modelo ha previsto disponer que las patas de la cuna presenten sus ramas de estructura telescópica y con medios de retención de su posición extendida de uso, por ejemplo del tipo de fiador constituido por un pivote solicitado elásticamente y un orificio.

Con el fin de facilitar la explicación, se acompaña a la presente memoria descriptiva una lámina de dibujos en la que se ha representado un caso práctico de realización el cual se cita solo a título de ejemplo no limitativo del alcance del presente modelo de utilidad.

En dichos dibujos:

La figura 1 es una vista en perspectiva de la cuna en cuestión en posición desplegada.



La figura 2 muestra un alzado lateral del armazón de la cuna, en posición intermedia de plegado.



La figura 3 representa otra vista en alzado lateral del propio armazón en posición de pliegue total.

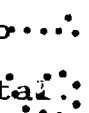

Según tales figuras, la cuna infantil plegable perfeccionada, objeto del presente modelo de utilidad consta de un marco superior compuesto por dos elementos gemelos en "U" -1- articulados a través de respectivos ejes -2- a una brida -3- en donde asimismo articulan por ejes -4- las patas en "U" de la cuna, intercalándose entre marco y patas, con un punto central de articulación -5-, respectivos tirantes -6- que logran el plegado conjunto de dichos elementos.

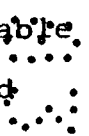

Las patas que quedan en posición oblicua y son del tipo en "U" es fundamental que estén constituidas por ramas telescópicas -7-8- a fin de reducir el volumen en el plegado total de la cuna.

Por último para estabilizar la posición desplegada o extendida de dichas patas se han previsto medios de retención entre las dos ramas -7- y -8-, por ejemplo mediante un orificio -9- en la rama superior, y un fiador de muelle de tipo pivote -10- o similar en la otra rama. Esta retención por simple esfuerzo a presión de una rama sobre la otra puede deshacerse con facilidad.

El modelo, dentro de su esencialidad, puede ser llevado a la práctica en otras formas de realización

que difieran solo en detalle de la indicada únicamente  
a título de ejemplo, a las cuales alcanzará igualmente  
la protección que se recaba. Podrá, pues, fabricarse  
esta cuna infantil en cualquier forma y tamaño, con  
5 los medios y materiales más adecuados y los accesorios  
más convenientes, por quedar todo ello comprendido en  
el espíritu de las siguientes reivindicaciones.

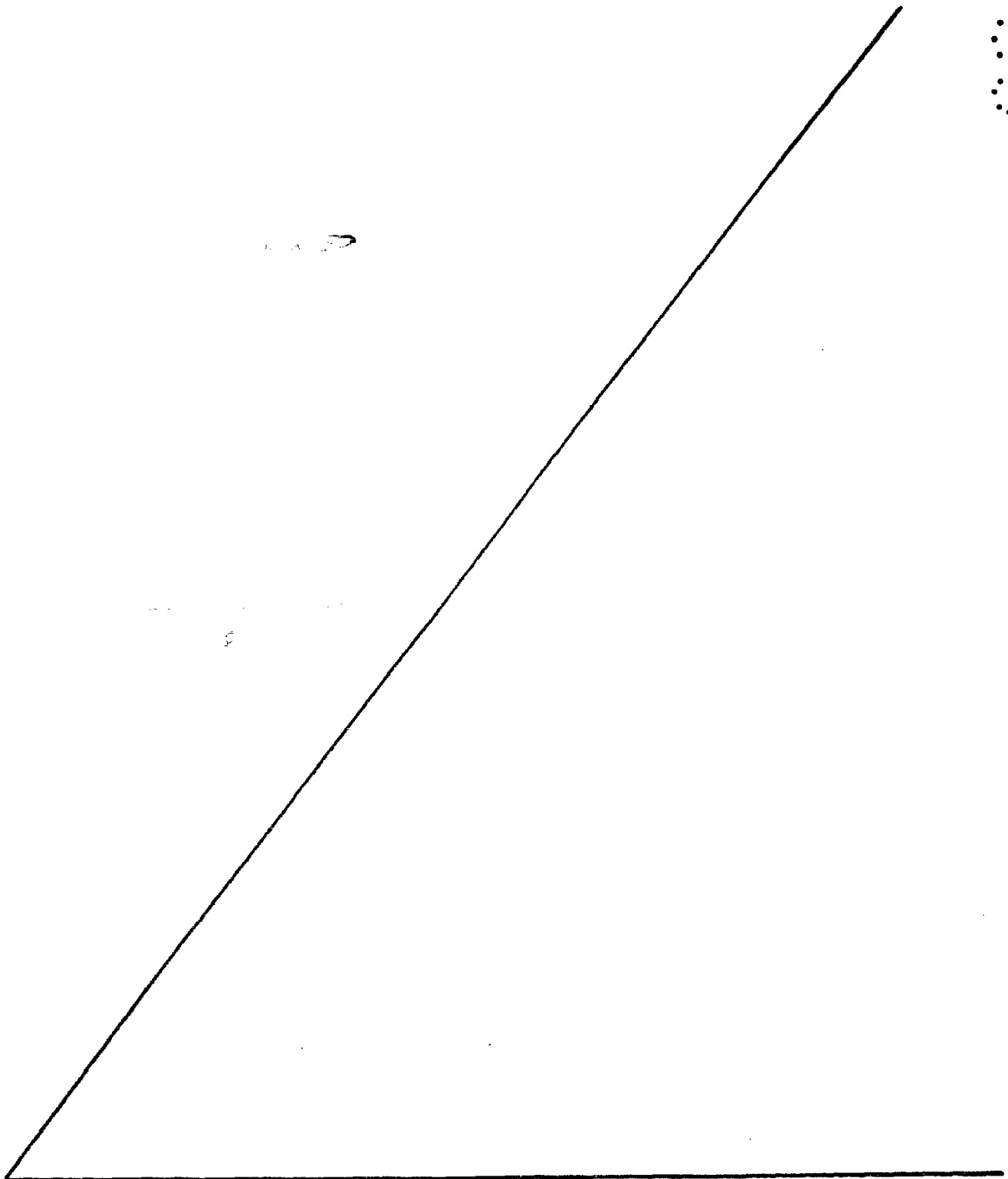

REIVINDICACIONES

Se reivindica como objeto del presente modelo de utilidad:

5 1.- Cuna infantil plegable perfeccionada, del tipo que comprende un marco superior articulado donde articulan las patas de constitución en U, caracterizada esencialmente porque las patas presentan sus ramas telescópicas con medios de retención de su posición extendida de uso, cuyas patas una vez plegada la cuna permiten con  
10 su deslizamiento telescópico el reducir el volumen del conjunto.

2.- CUNA INFANTIL PLEGABLE PERFECCIONADA.

Consta la presente memoria descriptiva de cinco páginas mecanografiadas y una lámina de dibujos.

Barcelona, 27 Septiembre 1982

PLAY, S.A.

p.a.

MANUEL

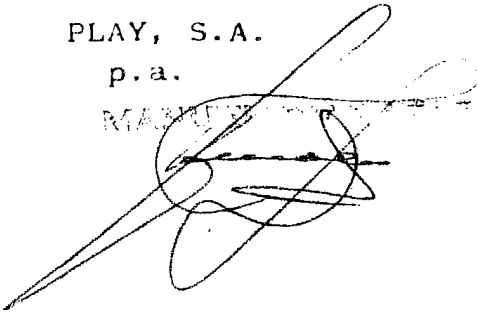

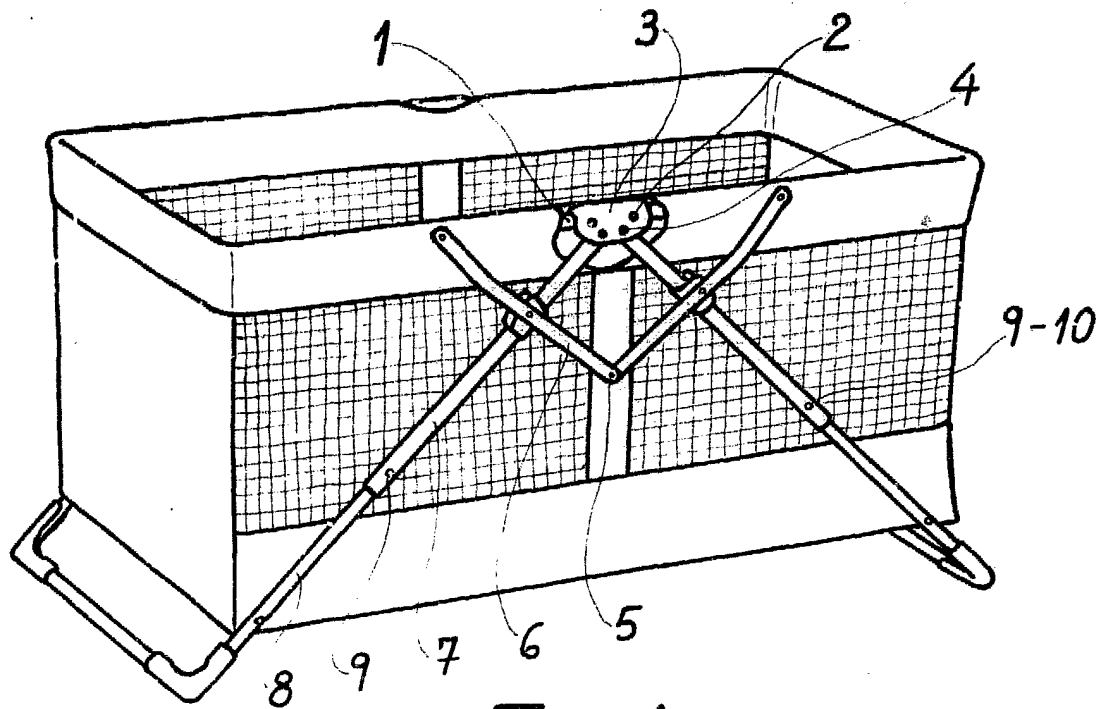

Fig. 1

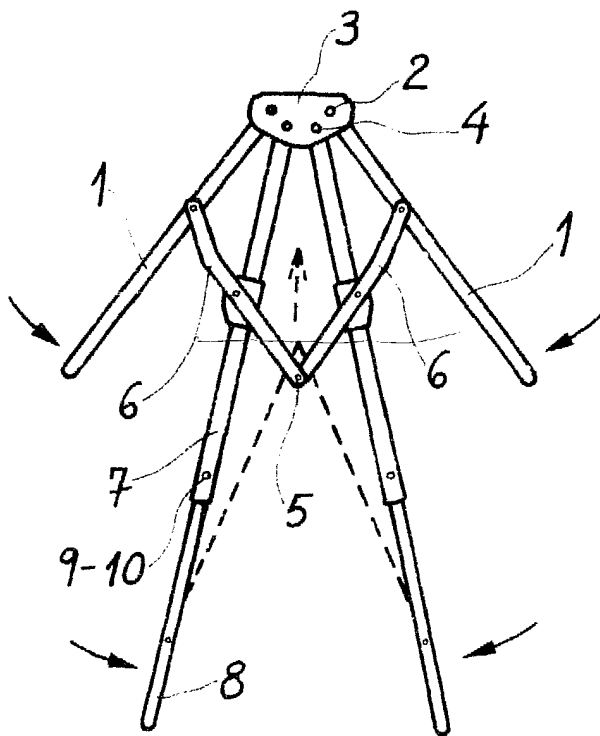

Fig. 2

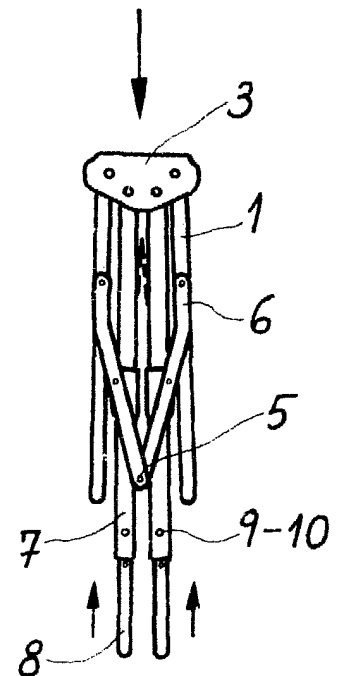

Fig. 3

Escala variable.

Barcelona, 27 Sepbre. 1982  
MANUEL DE RAFAEL  
P. P.