

MINISTERIO DE INDUSTRIA Y ENERGIA

Registro de la Propiedad Industrial



ESPAÑA

10-11-10

(18) ES	(11) NUMERO	(10) Y
(21)	246759	
(22)	FECHA DE PRESENTACION	
	15 noviembre 1979	

MODELO DE UTILIDAD

1 FEB. 1980

(30) PRIORIDADES:	(31) NUMERO	(32) FECHA	(33) PAIS
-------------------	-------------	------------	-----------

(47) FECHA DE PUBLICIDAD	(51) CLASIFICACION INTERNACIONAL
	A63H 11/00; 30/04

(54) TITULO DE LA INVENCIÓN  
"JUGUETE DESPLAZABLE"

(71) SOLICITANTE (S):  
D<sup>a</sup> Mercedes MOLINOS CERVERA

DOMICILIO DEL SOLICITANTE  
Barcelona, Calle Provenza, 325, ático 1<sup>a</sup>

(72) INVENTOR (ES):

(73) TITULAR (ES):

(74) REPRESENTANTE  
Don Ignacio PONTI GRAU

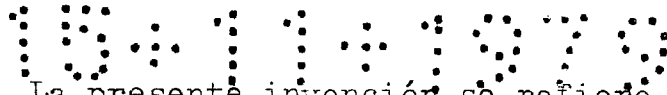

La presente invención se refiere a un juguete desplazable, de constitución muy sencilla y que llama poderosamente la atención del niño.

5 Como es sabido, los juguetes dirigidos a distancia mediante transmisores de radio son muy apreciados por los niños, y en este campo se han realizado toda suerte de vehículos, tanto terrestres como acuáticos y aéreos.

Ahora bien, tratándose de juguetes, es lógico que, por imperativos de coste, éstos sean de tamaño reducido, debiendo descartarse los juguetes de gran tamaño, porque exigirían un componente motor sumamente costoso.

10 El juguete desplazable objeto de la invención simplifica extraordinariamente la configuración del mismo, y salva el inconveniente que pueda representar el tamaño del juguete.

Dicho juguete consta esencialmente de una base rodante del tipo de las que son dirigidas a distancia mediante un transmisor de radio, cuya base rodante dispone de medios apropiados para el encaje de un cuerpo hinchable que se incorpora a la base y se desplaza conjuntamente con ella.

20 Para la mejor comprensión de cuanto queda descrito en la presente memoria, se acompaña un dibujo en el que, tan sólo a título de ejemplo, se representa un caso práctico de realización del objeto de la invención.

25 En dicho dibujo, la figura 1 es una vista en perspectiva de la base rodante con el extremo inferior del cuerpo hinchable separado; la figura 2 es una vista en sección longitudinal del extremo del cuerpo hinchable encajado

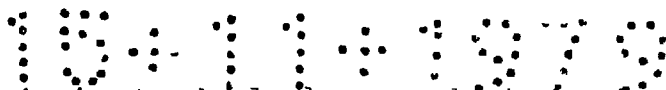

en el alojamiento de la base rodante; y la figura 3 muestra el juguete montado y dirigido a distancia por un transmisor de radio.

5 El juguete desplazable descrito consta en los dibujos de una base rodante -1-, dotada de un mecanismo convencional (no representado), provisto de una antena -2-, y que es accionable a través de un transmisor de radio -3-.

La base rodante -1- presenta en su cara superior un alojamiento -4- a modo de cajetín, con una pestaña -5- 10 vuelta hacia el interior, en cuyo alojamiento encaja a presión una peana -6- de contorno complementario, de un cuerpo hinchable -7-.

Como se comprende fácilmente, el cuerpo hinchable -7- pesa muy poco y, a pesar de su considerable volumen, 15 puede ser trasladado por la base rodante.

Por ello es posible dar al juguete unas dimensiones de las que carecen las realizaciones conocidas de juguetes con mando a distancia.

En el caso representado en los dibujos, el cuerpo 20 hinchable simula un robot, pero evidentemente podrá afectar cualquier otra representación, figurativa o no.

Serán independientes del objeto de la invención los materiales empleados en la construcción de los distintos componentes del juguete, formas y dimensiones de los 25 mismos, tipo de mecanismo y emisor-receptor utilizados para el desplazamiento a distancia de la base rodante, y cuantos detalles accesorios puedan presentarse, siempre y cuando no afecten a su esencialidad.

# REIVINDICACIONES

1. Juguete desplazable, caracterizado por el hecho de que comprende una base rodante con un mecanismo accionado con mando a distancia, cuya base dispone de medios de acoplamiento amovible de un cuerpo hinchable.

5 2. Juguete desplazable, según la reivindicación anterior, caracterizado por el hecho de que, en una realización preferida, la base rodante presenta en su cara superior un cajetín en el que ajusta a presión el extremo inferior del cuerpo hinchable.

10 3. Juguete desplazable.

La presente memoria descriptiva consta de cuatro hojas foliadas escritas a máquina por una sola de sus caras.

Barcelona, 15 de noviembre de 1979

Mercedes MOLINOS CERVERA

p. a. ~~FRONTI~~

AP.

FIG. 1

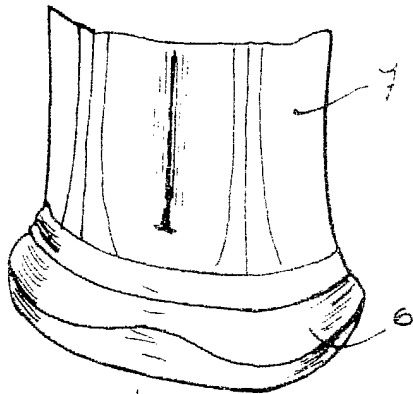

FIG. 2

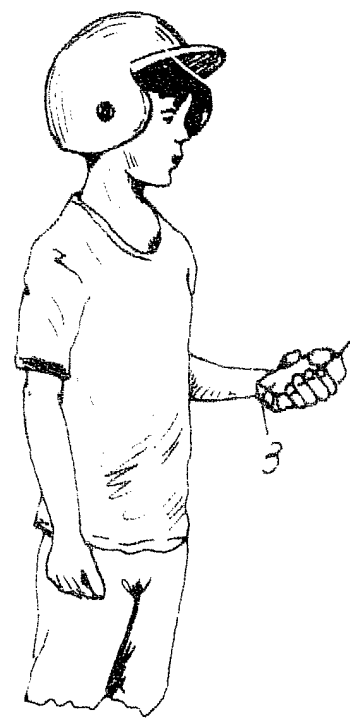
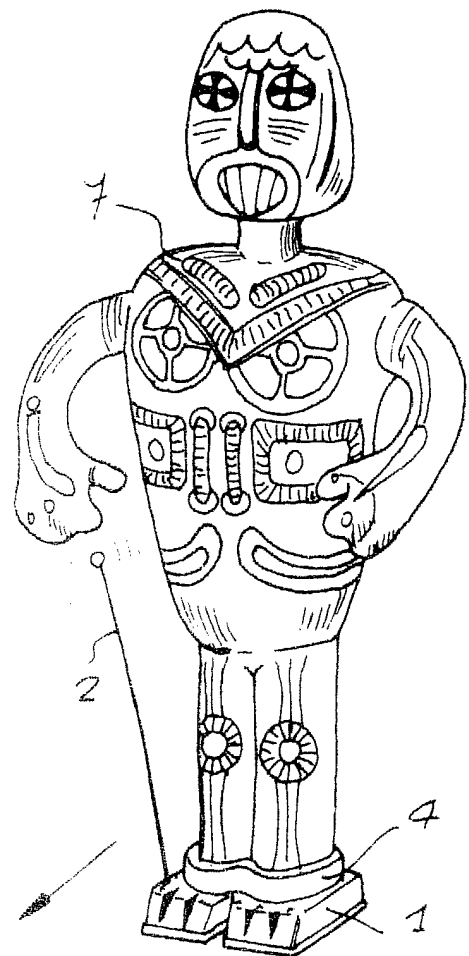
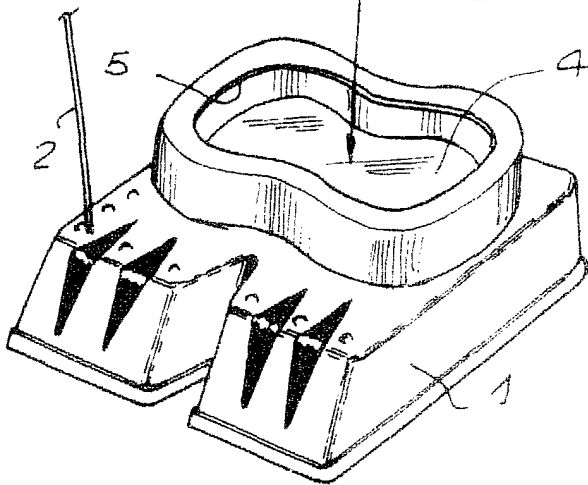
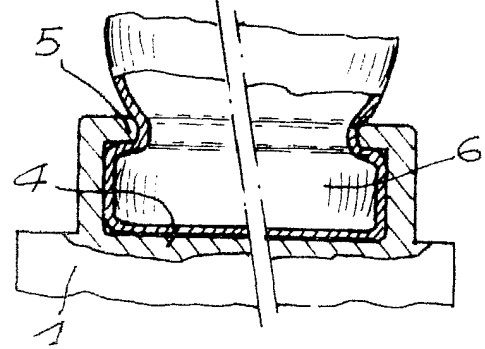

FIG. 3

Barcelona, 15 noviembre 1979

P. A. PONTI

D.P.

29937//