

MINISTERIO DE INDUSTRIA Y ENERGIA

Registro de la Propiedad Industrial



ESPAÑA

10	ES	11	NUM	243744	10	Y
		21				
		22	FECHA DE PRESENTACION	5.6.79		

MODELO DE UTILIDAD

Concedido el Registro de acuerdo con lo dispuesto en la presente de... y según el contenido de la memoria adjunta.

30	PRIORIDADES:	32	FECHA	33	PAIS
31	NUMERO				

47	FECHA DE PUBLICIDAD	51	CLASIFICACION INTERNACIONAL
			AG3B 67/02

64	TITULO DE LA INVENCIÓN
	"JUEGO DE MINI-GOLF DE SOBREMESA"

71	SOLICITANTE (S)
	Don Eduardo BLANCHARD CASTILLO

	DOMICILIO DEL SOLICITANTE
	Zaragoza, Miguel Servet, nº 139.-

72	INVENTOR (ES)

73	TITULAR (ES)

74	REPRESENTANTE
	Don Pedro Felid Masia

5
10
Conforme queda anticipado en el enunciado de esta memoria, el objeto protegido en el presente Modelo de Utilidad es un juego de mini-golf de sobremesa, cuyas características constructivas, totalmente nuevas en el mercado nacional, le acreditan el privilegio de explotación exclusiva tanto industrial como comercial durante el plazo y condiciones establecidos en el vigente Estatuto sobre Propiedad Industrial, Real Decreto-Ley de 26 de julio de 1929.

15
En la hoja de planos que se acompaña aparece representado uno de los posibles casos de ejecución real del objeto reivindicado, citándose el mismo a título de ejemplo ilustrativo, con el carácter de mera enunciación y sin limitación alguna.

20
Haciendo referencia a la numeración con que se identifican las partes y elementos componentes de dicho objeto, seguidamente serán expuestas las características constructivas del mismo en orden a los siguientes diseños:

25
Figura 1.- Vista en planta de las tres componentes básicas que componen la pista de juego.

Figura 2.- La misma pista provista de obstáculos laterales y un puentecillo amovible.

Figura 3.- Obstáculo doble baden.

Figura 4.- Obstáculo elevado con calles inter-

medias.

Figura 5.- Obstáculo laberinto.

Figura 6.- Obstáculo baden sencillo y foso.

5

Figura 7.- Terminal elevado intercalado en una disposición angular de la pista de juego.

Figura 8.- Plancha con rebajo semiesférico superponible en el terminal ilustrado en la figura 7.

10

Figura 9.- Plancha con cuatro agujeros con igual finalidad que la dibujada en la figura anterior.

Figura 10.- Plancha-laberinto superponible en el mismo terminal elevado.

15

De acuerdo con los dibujos acotados - de explicar, el juego de mini-golf cuya protección se preconiza está básicamente constituido por una pista de juego compuesta por tres planchas planas -1- provistas de bordes perpendiculares -2- presentando una de ellas un rebajo semiesférico -3- próximo a su extremo regruesado en forma de semicircunferencia. Estas planchas -1- son unidas entre sí mediante elementos machembrados -4- situados en sus cantos (figura 1).

20

25

A fin de dar atractivo al juego, han sido previstos unos obstáculos amovibles cuya intercambiabilidad permite modificar el juego en cada partida, de los cuales unos de ellos

están constituidos por unas piezas troncopiramidales huecas con su base en forma triangular isósceles, en cuyo lado menor ha sido arbitrada una muesca destinada a recibir el borde -2- de las piezas -1-; siendo otros obstáculos unos puentecillos compuestos por una pieza plana vertical arqueada provista de apoyos en sus extremos (figura 2).

Tales obstáculos pueden ser cambiados en las diferentes jugadas que componen una partida por otros en forma de doble badén (figura 3), de un obstáculo elevado con superficie curvo-convexa dotada de calles intermedias (figura 4), de un laberinto (figura 5), de forma de badén sencillo con agujero superior y foso a continuación (figura 6), y en forma de un extremo terminal elevado en rampa (figura 7).

Este último obstáculo se encuentra formado por una pieza con base plana, de forma, dimensionado y bordes laterales iguales a los de las piezas -1-, cuya base plana se continúa en forma de un plano inclinado provisto de un agujero -5- y de un canal troncocónico -6- dispuesto transversalmente, el cual se encuentra abierto por una de sus bases determinando un orificio -7- en el costado del obstáculo.

En el canto del borde inferior de su base van situados iguales medios de unión ma-

5
chembrados -8- que los pertenecientes a las planchas -1-, cuya previsión permite unir dicho obstáculo con estas últimas, adoptando entonces la pista de juego forma angular (figura 7).

10
Con el fin de dar utilizaciones diferentes a dicho terminal elevado, sobre su rampa o plano inclinado se puede colocar indistintamente: una plancha con rebajo semi esférico (figura 8), otra plancha con cuatro agujeros comunicantes con el canal transversal -6- (figura 9) o una plancha-labirinto (figura 10) a fin de hacer posibles otras tantas partidas diferentes.

15
Una vez descritas las características constructivas y funcionales del objeto industrial de este Modelo de Utilidad, con amplitud y claridad suficientes para su puesta en práctica, se declara como no practicado en el mercado español, haciéndose la salvedad de que los detalles accidentales, tanto del conjunto como de sus componentes, podrán ser modificados respecto de lo descrito y representado a título de ejemplo, en esta memoria, dentro de la inalterada esencialidad que queda resumida en las siguientes:

20
25

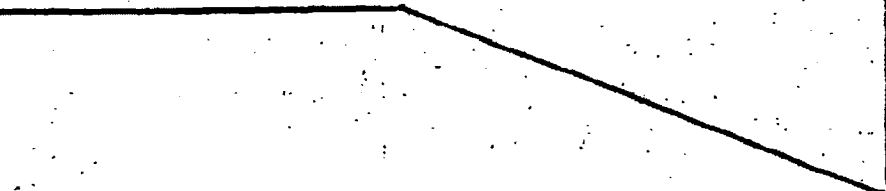

REIVINDICACIONES

5
10
15
20

1ª.- "JUEGO DE MINI-GOLF DE SOBREMESA", caracterizado por estar constituido por una pista de juego compuesta por tres o más -
planchas planas básicas dotadas de bordes per-
pendiculares en sus lados correspondientes al
contorno de dicha pista, presentando una de -
estas planchas un rebajo semiesférico en la -
proximidad de su extremo regrusado y encon-
trándose todas ellas provistas de elementos -
de unión machembrada.

2ª.- "JUEGO DE MINI-GOLF DE SOBREMESA", según la reivindicación anterior, caracte-
rizado por la previsión de una serie de obs-
táculos amovibles, intercambiables y superpo-
nibles sobre la citada pista, de los cuales -
unos de ellos están constituidos por unas pie-
zas troncopiramidales de base triangular isós-
celes, en cuyo lado menor ha sido arbitrada una
muesca para entrada del borde perpendicular de
que van provistas las planchas que componen la
pista de juego.

25

3ª.- "JUEGO DE MINI-GOLF DE SOBREMESA", según las reivindicaciones anteriores, ca-
racterizado por la previsión de otros obstácu-
los de los cuales unos de ellos están consti-
tuidos por unos puentecillos formados por una
pieza plana vertical arqueada provista de apo-

5 yos en sus extremos; siendo otros obstáculos, una pieza con superficie superior en forma de doble baden, otra pieza con superficie superior curvo-convexa dotadas de varias calles - intermedias, otra pieza en forma de laberinto, otra pieza en forma de baden sencillo con agujero en su parte superior y foso a continuación, y finalmente otra pieza que determina un extremo terminal elevado en forma de rampa o plano inclinado.

10 4a.- "JUEGO DE MINI-GOLF DE SOBREMESA", según las reivindicaciones anteriores, caracterizado porque el citado obstáculo terminal está constituido por una pieza dotada de base plana prolongada hacia adelante, cuya forma, dimensionado y medios de unión machembrada son iguales a los de las planchas componentes de la pista de juego, prolongándose dicha base plana en forma de un plano inclinado dotado de un agujero en su centro y de un canal troncocónico dispuesto en sentido transversal y abierto en uno de sus extremos para determinar un orificio en un costado del mencionado obstáculo.

15 20 25 5a.- "JUEGO DE MINI-GOLF DE SOBREMESA", según las reivindicaciones anteriores, caracterizado porque sobre la rampa o plano inclinado del citado obstáculo terminal es posible

colocar indistintamente una plancha plana do-
tada de un rebajo semiesférico, o bien otra -
plancha provista de cuatro agujeros comunican-
tes con el mencionado canal transversal del -
repetido obstáculo, o bien una plancha-labe-
rinto.

6ª.- Por último, se reivindica como
objeto sobre el que ha de recaer la protec-
ción del presente Modelo de Utilidad que por
veinte años se solicita para España.

p o r

"JUEGO DE MINI-GOLF DE SOBREMESA"

Todo conforme queda expresado en la
presente memoria descriptiva que consta de -
ocho folios mecanografiados por una sola ca-
ra y una hoja de planos que se acompaña.

Madrid, a 5 de Junio de 1.979.-

P. A.,

PEDRO FELIX BLANCA

P. B.



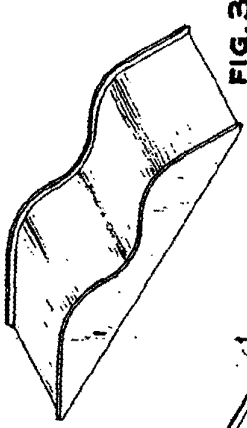

FIG. 3

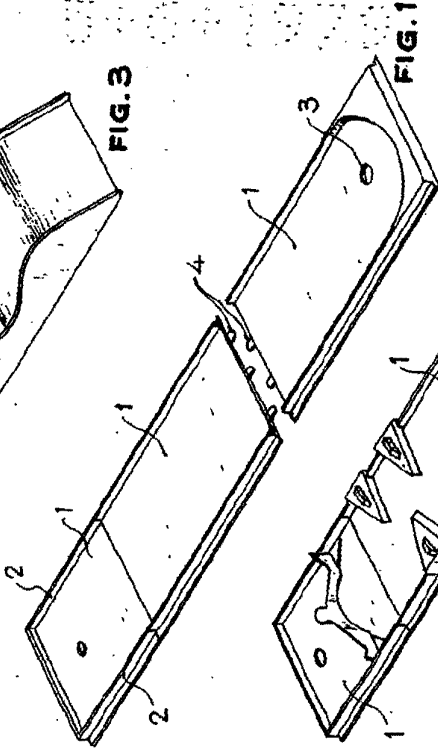

FIG. 1

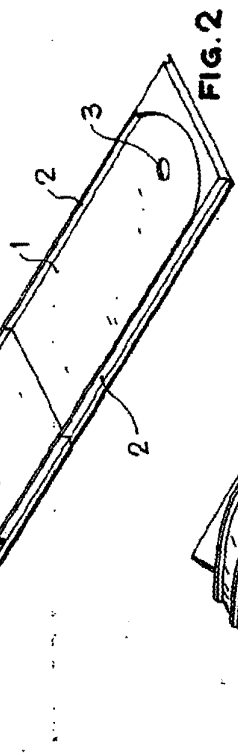

FIG. 2

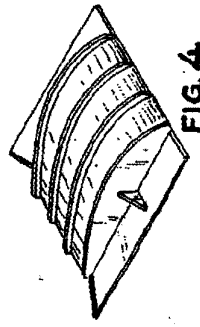

FIG. 4

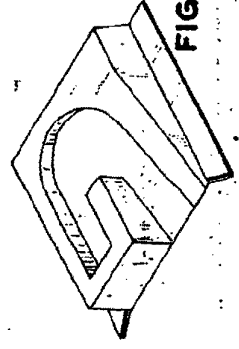

FIG. 5

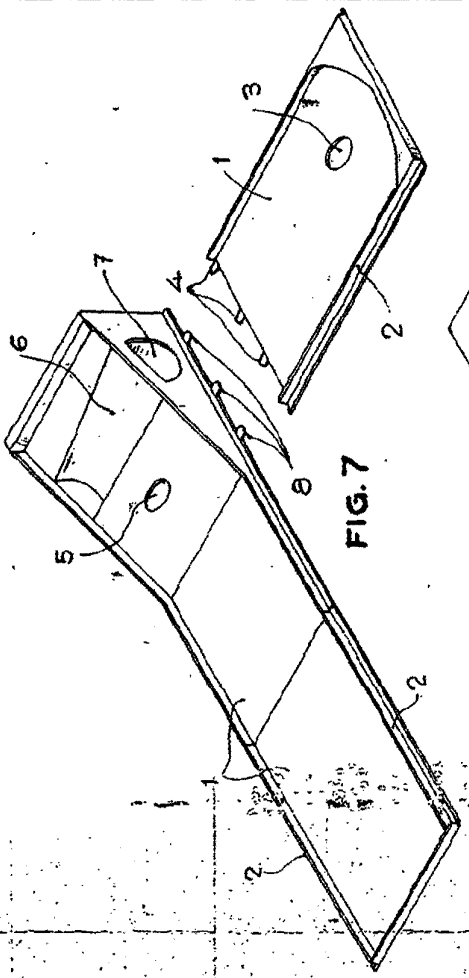

FIG. 7

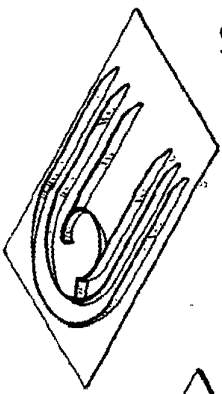

FIG. 10

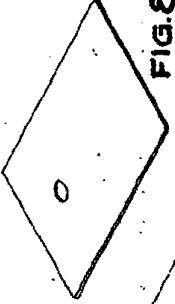

FIG. 8

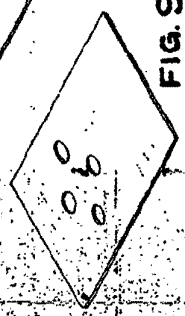

FIG. 9

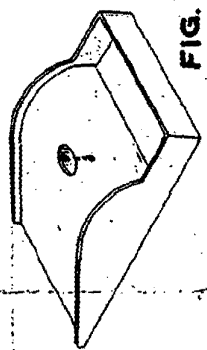

FIG. 6

Madrid, 5 JUN. 1978
P. R.
PEDRO FELIX ANAYA
P. R.