

ESPAÑA

19 ES	11	NUMERO	227625	10 Y
	21			
	22	FECHA DE PRESENTACION	25 MAR. 1977	

MODELO DE UTILIDAD

30 PRIORIDADES:	31 NUMERO	32 FECHA	33 PAIS
-----------------	-----------	----------	---------

47 FECHA DE PUBLICIDAD	51 CLASIFICACION INTERNACIONAL
------------------------	--------------------------------

G09F = B42D

54 TITULO DE LA INVENCIÓN

"CATALOGO-MUESTRARIO DE TELAS"

71 SOLICITANTE (S)

PROFITOS, S.A.

DOMICILIO DEL SOLICITANTE

POLINYA (Barcelona), Ctra. B-140 de Mollet a Sentmenat, Km. 6'1.

72 INVENTOR (ES)

73 TITULAR (ES)

74 REPRESENTANTE

D. Alfonso Durán Olivella.

MEMORIA DESCRIPTIVA

El presente Modelo de Utilidad se refiere a un catálogo destinado a facilitar la exhibición de muestras de telas, por ejemplo, de telas con dibujos estampados, bordados o grabados por cualquier procedimiento industrial y previstas para su utilización en el tapizado de muebles y aplicaciones similares.

5.

El catálogo-muestrario que se describirá permite presentar con gran propiedad un número elevado de telas, quedando éstas perfectamente visibles para el observador, quien puede examinarlas con toda comodidad, siendo característico de este Modelo el que cada una de las piezas de tela presentadas se acompañe de unos fragmentos de tela que, por sus características, se conjugan con la muestra considerada, lo cual resulta de gran utilidad en la elección de conjuntos de muestras.

10.

15.

El catálogo presenta forma de libro, de fácil manejo y transporte, en cuyo interior las muestras quedan perfectamente protegidas.

Para facilitar la explicación, se acompaña a la presente memoria unos dibujos en los que se ha representado, a título de ejemplo ilustrativo y no limitativo, un caso de realización de un catálogo-muestrario de telas, según los principios de las reivindicaciones.

20.

En los dibujos:

La figura 1 muestra el nuevo presentador de muestras en posición de cerrado, la figura 2 abierto y con algunos de sus componentes exhibidores levantados,

25.

mientras que la figura 3 muestra el propio catálogo cerrado y visto de perfil.

La figura 4 representa uno de los elementos exhibidores, visto de perfil, y las figuras 5 y 6 representan el propio componente visto por sus dos caras.

Los elementos designados con números en los dibujos corresponden a las partes siguientes:

-1- y -2-, tapas rígidas, hechas ventajosamente de cartón o material similar, preferentemente plastificado o recubierto por una materia de acabado conveniente; -3-, lomo central de la estructura de libro definida por el exhibidor;

-4-, hojas de cartón u otro material semirrígido, de forma rectangular y longitud preferentemente inferior levemente a la mitad de la altura de cada una de las tapas -1- y -2-, disponiéndose un número determinado de tales láminas en disposición solapada y desplazada, tal como representa la figura 2, de manera que en la cara interna de cada una de las tapas se forman dos grupos de tales componentes exhibidores; -5-, banda lateral de cada una de las láminas anteriores, definida por una línea longitudinal de doblado, destinada a la fijación de la lámina sobre la cara interna de una de las tapas; -6-, muestra de forma rectangular de una tela a presentar, que se dispone pegada y ocupando una de las caras de una de las láminas -4-, con una vuelta -7- en la otra cara, como se comprende a la vista de la figura 4; los fragmentos -8-, en la segunda cara, serán de

otras telas de colores afines o complementarios del color, dibujo, fondo o motivo gráfico de la tela -6-, lo que facilitará la elección de muestras y la formación de combinaciones, de acuerdo con criterios de contraste y juego determinados por aquella asociación de dibujos y colores.

5. Todo cuanto no afecte, altere, cambie o modifique la esencia del catálogo-muestrario descrito será variable a los efectos del actual Modelo.

N O T A.

Se reivindica como objeto de este registro por Modelo de Utilidad:

5. 1.- Catálogo-muestrario de telas, caracterizado esencialmente por consistir en una pluralidad de láminas de un material semirrígido de forma rectangular, con una zona longitudinal definida por una línea de doblado paralela a uno de los lados mayores de la lámina, determinando una franja por la que la lámina se fijará a la cara interna de una de las dos tapas de un cuerpo en forma de carpeta de tapas ventajosamente rígidas.
10. 2.- Catálogo-muestrario de telas, según la reivindicación anterior, caracterizado porque el resto de la cara considerada de cada una de las láminas semirrígidas recibe el acoplamiento inseparable de una pieza muestra de tela de color, dibujo y acabado a presentar, prolongándose dicha pieza por el borde externo de la lámina, formando una vuelta en forma de banda longitudinal junto al citado borde, en tanto que el resto de la otra cara de la lámina, parcialmente ocupada por la vuelta mencionada, presenta una pluralidad de pequeños fragmentos de telas de otras cromatizaciones y motivos gráficos, que quedan enfrentados con la primera muestra.
15. 3.- Catálogo-muestrario de telas, según las reivindicaciones anteriores, caracterizado por la provisión, en cada una de las caras internas de las cubiertas de la carpeta, de dos filas de láminas del tipo descrito,
- 20.
- 25.

superpuestas escalonadamente, quedando adyacentes las zonas de fijación a la cara considerada, hallándose en orientación opuesta los dos pares de grupos de láminas, dirigidas hacia la parte central interna de la estructura de carpeta constituida.

5.

Sean cuales fueren las circunstancias que concurran en la esencialidad del Modelo de Utilidad, definido en las anteriores reivindicaciones, cuyo objeto es:

4.- "CATALOGO-MUESTRARIO DE TELAS".

10.

Consta la presente memoria de seis hojas foliadas, mecanografiadas por una sola cara y de los dibujos unidos a la misma.

Barcelona, 25 MAR. 1977

P.A. de PROFITOS, S.A.,

ALFONSO DURÁN

P. P.



FE/pv.

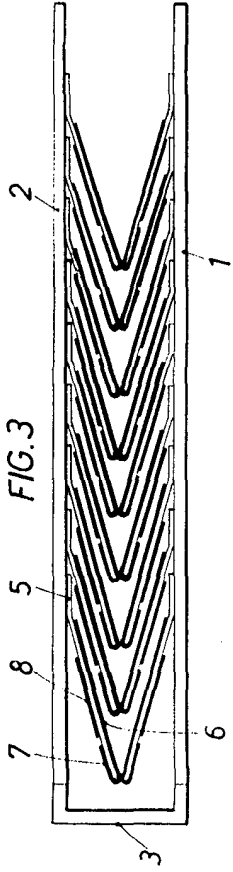

FIG. 3

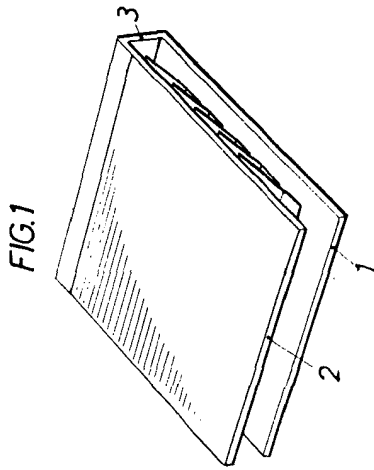

FIG. 1

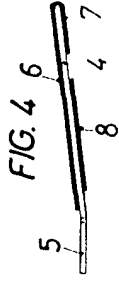

FIG. 4

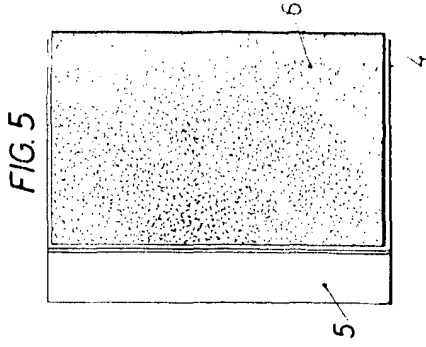

FIG. 5

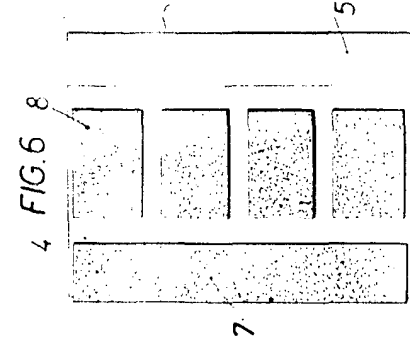

FIG. 6

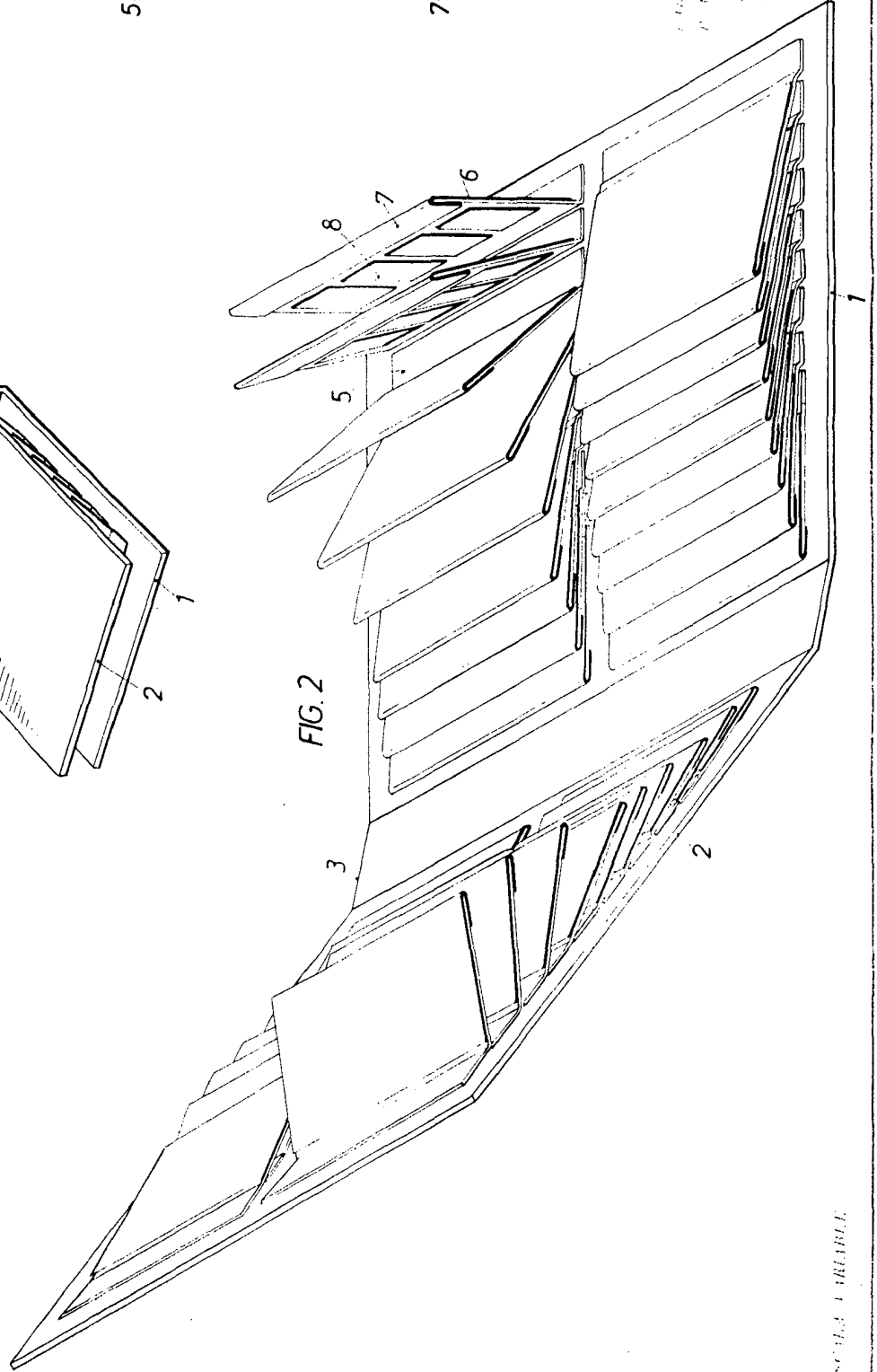

FIG. 2

25 MAR. 1977
ALFONSO DURÁN
P.P.