



ESPAÑA

19	ES	11	NUMERO	10	Y
		21	224632		
		22	FECHA DE PRESENTACION		
			22 NOV. 1976		

MODELO DE UTILIDAD

30	PRIORIDADES:	32	FECHA	33	PAIS
31	NUMERO				

47	FECHA DE PUBLICIDAD	51	CLASIFICACION INTERNACIONAL
			E04F

54	TITULO DE LA INVENION
	PELDAÑO PERFECCIONADO

71	SOLICITANTE (S)
	D. Sebastian Calvo Seijas

	DOMICILIO DEL SOLICITANTE
	MADRID - Ronda de Segovia, 51

72	INVENTOR (ES)

73	TITULAR (ES)

74	REPRESENTANTE
	D. FRANCISCO JAVIER PLAZA Y SANEZ DE CENZANO

Se refiere la presente solicitud de Modelo de Utilidad, a un peldaño perfeccionado, según se indica en el enunciado.

En la construcción de las edificaciones, las
5.- escaleras han creado siempre serios problemas que en más de una ocasión han retrasado la terminación de la construcción e incluso han obligado a la modificación de los planos, debido a que la adaptación de los peldaños a los distintos niveles, su perfecta colocación para la terminación
10.- apropiada de la escalera, etc. etc., no siempre se ha podido realizar desde su inicio de una forma precisa.

Posteriormente, se ha impuesto la colocación de piedras artificiales y esto que en principio resolvió unos problemas, ha creado otros, como es la necesidad de
15.- tener que fabricar los peldaños en pie de obra, puesto que no existe nadie que mantenga unas reservas, por lo difícil que es, por no decir imposible crear peldaños de escalera de piedra artificial con medidas normalizadas puesto que
20.- prácticamente no hay dos escaleras con las mismas medidas, con la misma altura entre peldaños ni con el mismo grado de inclinación.

Todos estos inconvenientes se tratan de resolver con el peldaño objeto de la solicitud, puesto que se ha creado un tipo de peldaño que tiene aplicación en cualquier tipo de escalera, con lo que consecuentemente pueden construirse en cantidades y mantener reservas en todo momento, lo cual a su vez redundará en una más rápida terminación.
25.-

Para dar una idea clara y concreta del objeto de la solicitud, se acompañan dibujos, en los cuales
30.-

les:

La figura 1ª es una vista de un peldaño y su sistema de fijación en la escalera.

5.- La figura 2ª es una vista de la posición - que cada peldaño puede adoptar en la escalera y su grado de inclinación.

La figura 3ª es una vista esquemática de la postura del peldaño.

10.- La figura 4ª es una vista de un tipo de peldaño hueco.

La figura 5ª es una vista de un tipo de peldaño cerrado lateralmente por la parte anterior.

La figura 6ª nos muestra un peldaño cerrado lateralmente y con su parte posterior horizontal.

15.- Y la figura 7ª muestra un peldaño cerrado lateralmente y abierto por la parte posterior.

20.- Se refiere la presente solicitud de Modelo de Utilidad, a un peldaño perfeccionado, el cual se caracteriza por estar especialmente diseñado para su aplicación en cualquier tipo de escalera, sea cual sea la inclinación que tenga la misma, puesto que puede deslizarse siguiendo dos líneas paralelas que cruzan el tramo de la escalera, estando en contacto la cara inferior de la pisa del peldaño con la cara superior de la tabica, teniendo éstos la inclinación de las dos líneas paralelas mencionadas.

25.-
30.- Haciendo referencia a la figura 1ª, se observa que sobre la rampa de la escalera -1-, se fija una maestra -2-, que bien puede ser metálica, detalle éste que no altera en absoluto la esencialidad de la -

solicitud, maestra que estará constituida por un numero variable de perfiles, según la anchura de la escalera.

5.- Los peldaños, según la mencionada representación de la figura 1ª, forma la obligada superficie plana horizontal -3- y presentan al final de la misma, una sección -4- ligeramente inclinada, siguiendo el grado de inclinación de la maestra -2-, de manera que forman dos superficies paralelas, las cuales son unidas mediante un elemento de fijación -5- que en el dibujo se representa como un tornillo, pero que naturalmente puede ser otro cualquiera.

10.- La sección posterior -6- del peldaño está - también inclinada en ángulo obtuso con la superficie -3- y a su vez finaliza en otra sección inclinada respecto a las dos anteriores -7-, formando con la sección -6-, otro ángulo obtuso. Esta sección -7- está dotada de ^{una} correspondiente medio -8- de fijación sobre el peldaño superior, mediante el elemento apropiado.

15.- Por la parte anterior, el peldaño forma un triángulo, del cual en su lado -9-, se fijará la sección -7- del peldaño inferior, quedando el lado -10- totalmente doblado y reposando en la superficie inferior de la superficie plana horizontal -3-.

20.- Aunque entre el peldaño y la maestra -2- queda un espacio en hueco -11-, la fijación es de absoluta garantía y la inclinación correcta a obtener se consigue haciendo variar el ángulo de incidencia de la sección -4- con la maestra -2-.

25.- La forma del peldaño representa en la figura 30.- 1ª es dada solamente a título de ejemplo, puesto que -

también tienen aplicación las formas que se indican en las figuras 4ª, 5ª, 6ª y 7ª, teniendo estas tres últimas cerrados los laterales mediante el costado -12-, - pero siendo esta sección opcionalmente hueca o maciza;

5.- en el primer caso, la fijación en ella del peldaño inferior se realiza en la misma forma que en la figura 1ª y en el segundo caso, se adaptarían otros medios de fijación adecuados a cada necesidad.

10.- Como se indica al principio, los peldaños - pueden adoptar la inclinación que sea necesaria en cada caso, pues el grado de inclinación puede variarse - en el grado necesario para la obtención de una escalera cómoda,

N O T A

15.- En resumen, la presente solicitud recaerá sobre las siguientes:

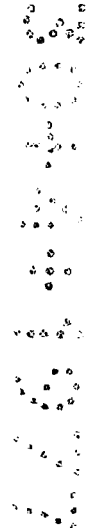

REIVINDICACIONES

5.- 1ª.- Peldaño perfeccionado, caracterizado por que comprende la disposición sobre la rampa de escalera de una maestra formada por un número variable de perfiles sobre la cual se fija el peldaño con el grado de inclinación preciso para cada caso, sea cual sea la inclinación de la mencionada rampa, dado que está dotado de dos superficies paralelas y en el sentido longitudinal del peldaño para deslizarse un peldaño con el otro, estando en contacto la cara inferior del bocel con la parte superior de la pisa del peldaño con la cara superior de la tabica.

15.- 2ª.- Peldaño perfeccionado, según la reivindicación 1ª, caracterizado porque estando dotado de su correspondiente superficie superior plana, presenta al final de la misma una sección inclinada ascendentemente, siendo esta inclinación adaptable a la de la maestra y teniendo en la misma medios de fijación a ella, formando el peldaño dos secciones también inclinada y presentando en la última medios de fijación con el peldaño superior.

25.- 3ª.- Peldaño perfeccionado, según las reivindicaciones anteriores, caracterizado porque el peldaño presenta en su sección anterior una forma triangular, en la cual se acoplan los medios de fijación del peldaño inferior.

4ª.- PELDAÑO PERFECCIONADO.

30.- Según se describe en la presente memoria descriptiva que consta de seis hojas escritas a máquina por una sola de sus caras y dibujos.

Madrid,

22 NOV. 1976

Francisco Javier Plaza
P. P.

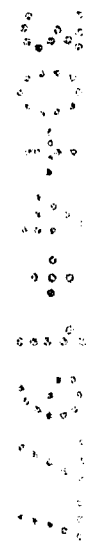
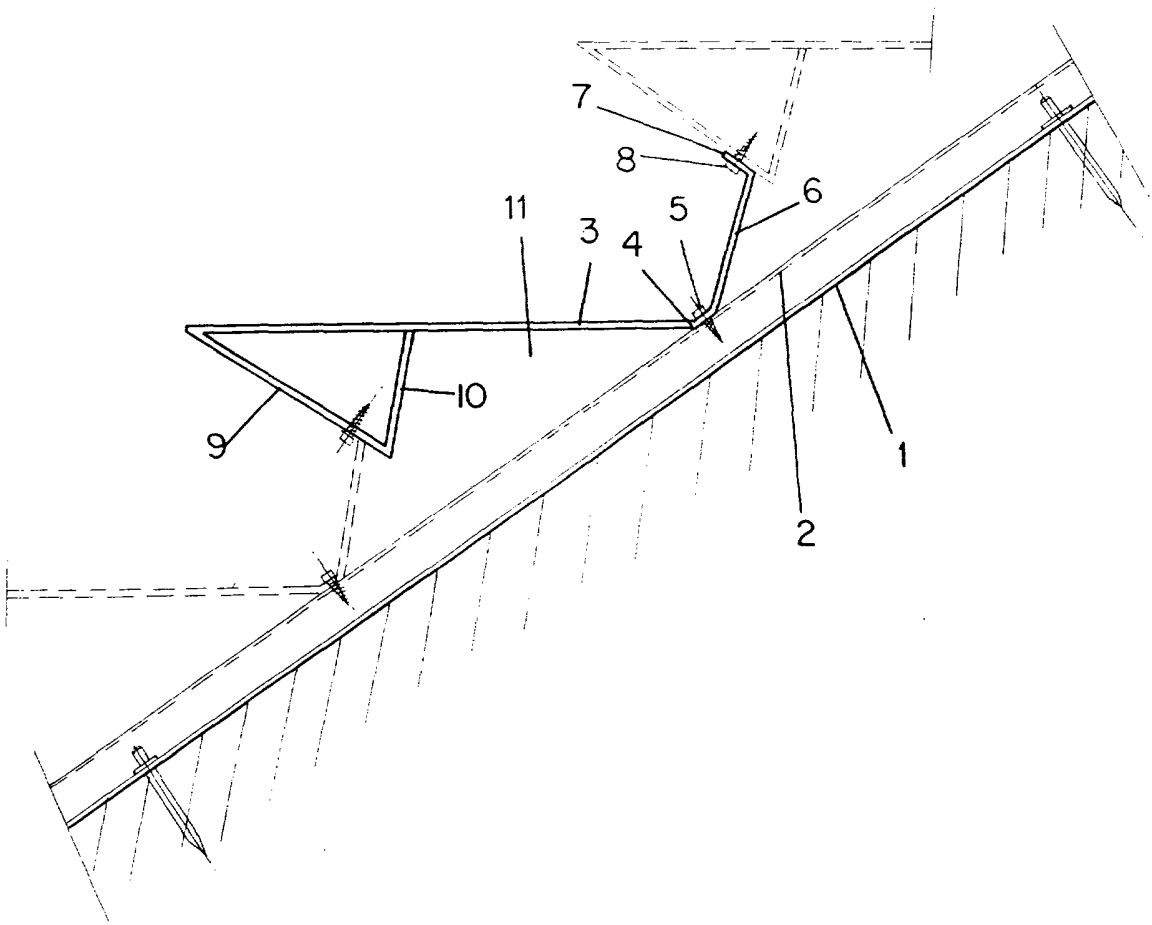

FIG-1



22 NOV. 1976
Francisco Javier Plaza
P. P.

ESCALA VARIABLE

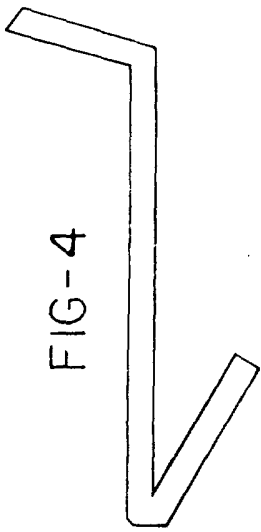

FIG-4

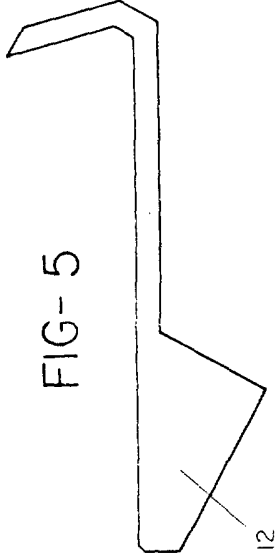

FIG-5

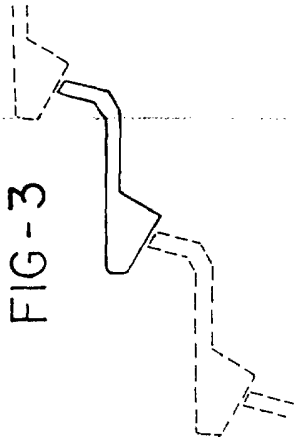

FIG-3

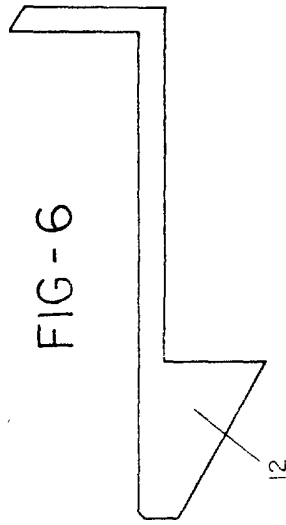

FIG-6

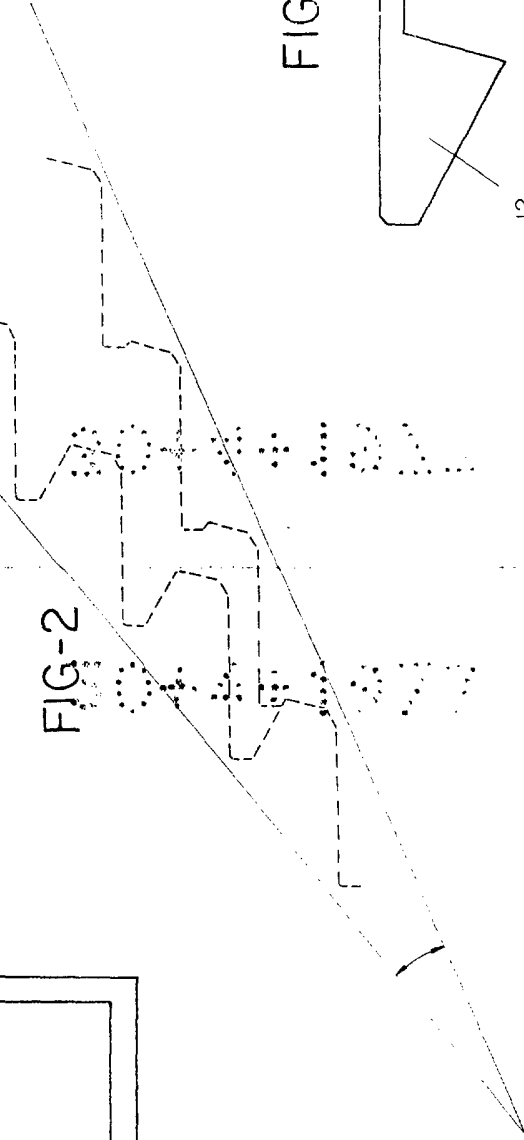

FIG-2

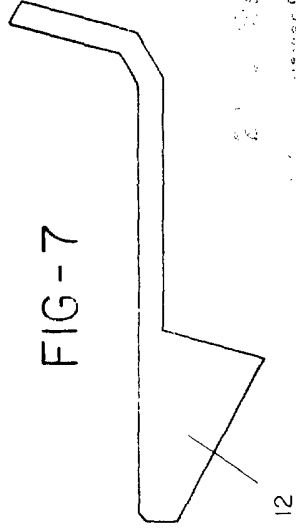

FIG-7

21 - 1979
Escalera Plaza