

207554



MALA REPRODUCCION
POR DEPECTO DEL ORIGINAL

P A T E N T E
D E
I N V E N C I O N

a favor de Don LUIS PELAEZ SANCHEZ, de nacionalidad española, residente en Barcelona, calle Paris, 135, 3º, 1ª, por: " DISPOSITIVO PARA CONTROL Y REGISTRO DE LAS MONEDAS INTRODUCIDAS EN LAS HUCHAS. "

- . -

MEMORIA DESCRIPTIVA

La presente invención se refiere a un dispositivo para control y registro de las monedas introducidas en las huchas, por lo que, teniendo la precaución de introducir siempre monedas de un mismo valor y conocido éste, se podrá saber en todo momento el contenido exacto de la hucha.

Esencialmente, la hucha objeto de la invención se caracteriza por estar constituida por un tambor giratorio dotado de un orificio alargado para introducción de las monedas, las cuales son impelidas en todo momento en el

27 E

207554



5. sentido de expulsión de dicha ranura por unas palancas interiores de la misma, sobre las que se apoya dicha moneda a la entrada, siendo impedida dicha expulsión gracias al giro del tambor antedicho y por impedirlo la carcasa envolvente del mismo, hasta tanto este tambor no ha descrito el giro correspondiente, en cuyo momento se liberan las monedas que van a caer en el interior del depósito de la hucha.

10. Este giro del tambor queda combinado, mediante las oportunas transmisiones, con el de un dispositivo contador o registrador integrado por dos o más tambores dotados de las cifras correspondientes, indicadoras de la cantidad de monedas introducidas.

15. Estos tambores o cualquier otro de los elementos componentes del dispositivo contador o registrador, va dotado a la vez de un juego de entallas y palancas para la apertura de la puerta del depósito de la hucha, efecto que no se logra hasta tanto no se han introducido en la misma una cantidad fija y determinada de monedas.

20. Finalmente, el conjunto de elementos componentes va dotado de los demás accesorios precisos a su funcionamiento, tales como muelles de retorno del tambor de introducción de las monedas, resortes de fijación de los tambores numeradores, etc.

25. Para mejor comprensión de cuanto se indica en la presente memoria descriptiva, se acompañan unos dibujos en los que, esquemáticamente y tan sólo a título de ejemplo se representa un caso práctico de realización de una

207554

27 E



hucha de las características indicadas.

5. En dicho dibujo, la figura 1 es una vista en des-
pieza y perspectiva de los elementos componentes de la
hucha; la figura 2 es un detalle asimismo en perspectiva
y por el lado opuesto, del tambor de introducción de las
monedas; la figura 3, otro detalle también en perspecti-
va y por el lado opuesto al de la figura 1 de uno de los
tambores numeradores; la figura 4 es una vista en alzado
frontal del conjunto montado para funcionamiento; la figu-
ra 5, un alzado lateral de la hucha; y la figura 6, una
vista en perspectiva de una hucha completamente montada.

10. Según puede apreciarse claramente en la figura 1,
la hucha se compone, en esencia, de los siguientes ele-
mentos; tambor colector e introductor de las monedas -1-;
15. placa de separación y guía -2-; placa-trinquete de arras-
tre -3-; tambor numerador -4- para las unidades; placa de
separación y guía -5-; tambor numerador -6- para las dece-
nas; placa separadora de tope -7-; y carcasa envolvente
del conjunto -8'- . Todos estos elementos, una vez monta-
dos, quedan reunidos por el eje -8- que los atraviesa por
20. los orificios correspondientes a cada pieza.

La constitución de cada uno de dichos elementos,
en el caso ejemplo representado, es la siguiente:

25. a) Tambor -1- colector e introductor de las mone-
das: Este tambor presenta la ranura -9- para introducción
de las monedas, cuya ranura está formada a modo de cajetín
-10-, por cuyo interior se deslizan las dos ramas de una
placa -11- que, a su vez se apoya en una palanca -12-, ar-

27 E

207554



tioulada en -13- y sometida a tracción por el resorte -14-, de modo que éste tiene siempre tendencia a mantener a la placa -11- en su posición más alta, o sea a expulsar a las monedas -15- de aquella ranura -9-, lo que queda impedido al girar el tambor, por los salientes internos -16- de la carcasa envolvente, que actúan, junto con la propia moneda, a modo de trinquete que impide a la vez el retroceso de aquel tambor, hasta tanto no haya llegado a su máxima carrera. En la posición inicial, la ranura -9- coincide en posición con la -17- de la propia envolvente -8'-, y en la posición final de dicho tambor -1- coincide con él la -18-, por la que las monedas salen expulsadas hacia el depósito colector -19- de la hucha (figura 5).

La propia palanca -12- lleva solidaria una prolongación -20- que sale al exterior a través de la ventanilla-guía -21- del tambor -1- y que es la que efectúa el arrastre del tambor numerador -4-, como se explicará más adelante. Asimismo en la propia cara del tambor -1- queda dispuesto el tope saliente -22-, cuya misión, como también se detallará es la de regular el recorrido o carrera de giro de dicho tambor -1-. A los fines de accionamiento del mismo, va dotado también de una palanca empuñadura de maniobra -23-, guiada a la par en la ranura -24- de la envolvente -8'-.

b) Placa de separación y guía -2-: Esta placa va provista de las aberturas -25- y -26-, la primera de las cuales tiene por misión guiar y limitar el recorrido del tope -22- del tambor -1- y, por consiguiente, el de éste.

207554 27



5. La segunda tiene por misión guiar la prolongación saliente -20-, a fin de conseguir que ésta haga girar al tambor, a través de la placa -3-, tan sólo lo necesario para el cambio de un número, a cuyo fin dicha abertura -26- va provista de un pequeño saliente o uña -27- que hace saltar a aquella prolongación -20- en el momento oportuno.

10. c) Placa-trinquete de arrastre -3-: Va dotada, en la cara correspondiente frente al tambor -1- de un saliente -28-, así como presenta una lengüeta ligeramente saliente -29- que es la que efectúa el arrastre del tambor numerador -4-. Estos elementos quedan enfrentados con la abertura -26-, a través de la cual la prolongación -20- del tambor -1- actúa sobre el saliente -28- haciendo girar a esta placa -3- que, a su vez, y a modo de trinquete por
15. la lengüeta -29-, arrastra a aquel tambor -4-.

20. d) Tambor numerador -4- para las unidades: Este tambor presenta una de sus bases abiertas, quedando la otra base provista de una serie de aberturas radiales -30- que forman unas aletas exteriores -31- a modo de diente sobre los que actúa de trinquete la lengüeta -29- de la placa -3-. En el interior del tambor queda alojado un resorte -32- que sirve para el arrastre del tambor -6- a través de la placa -5-. Asimismo presenta el tambor -4- una entalla -33- que facilita la apertura del depósito
25. de monedas, como se detallará más adelante.

e) Placa de separación y guía -5-: Presenta como única característica un recortado -34-, que forma los entrantes -35- y -36- que son los que posibilitan, al lle-



207554

gar el resorte -32- a los mismos, guiado en su giro por el recortado -34-, el arrastre del tambor de las decenas -6-, que de esta manera solo podrá correr una unidad.

5. f) Tambor numerador -6- para las decenas: Presenta idéntica constitución a la del tambor -4-, con la variante de estar dotado de dos entallas -37- y -38- que actúan, como la -33- de aquel tambor -4-, para facilitar la apertura del depósito -19- de monedas de la hucha.

10. g) Carcasa envolvente -8'-: Además de las ranuras -17-, -18-, -24- y uña trinquete -16-, presenta las ventanillas -39- y -40- por las que aparecen los números indicados en los tambores -4- y -6-, así como las aberturas -41-, destinadas al paso de los resortes -42- (figura 5) para la apertura y cierre del depósito de monedas -19-.

15. Va provista también de los resortes -43-, que frenan y regulan el giro de los tambores -4- y -6-, apoyándose sobre los mismos.

20. Además de todos los elementos descritos, se prevé la disposición de un resorte -44- para facilitar el retorno del tambor -1- de una manera automática, quedando previsto también el eje -8- que reúne todas las piezas citadas, así como la caja o cobertura -45- que encerrará el conjunto e irá dotada de una tapa -46- para el depósito de monedas (figura 6).

25. Así constituido el conjunto, su funcionamiento, en líneas generales, es el siguiente: Se introduce a presión una moneda -15- en la ranura -9- iniciando el giro del tambor -1- mediante la palanca -23-. Una vez inicia-

207554

27 EN



do éste, la moneda se verá imposibilitada de salir y el tambor de girar en sentido contrario, por actuar aquélla de trinquete respecto a las uñas salientes -16- de la envolvente -8'-.

5. Prosiguiendo el giro de dicho tambor -1-, llegará la moneda a coincidir con la ranura -18- de la envolvente -8'-, en cuyo momento saldrá expulsada de la ranura -9-, yendo a caer al depósito -19- de monedas.

10. Conjuntamente con este giro, actúa el dispositivo registrador de las monedas introducidas, de la siguiente manera: Al iniciarse el giro del tambor -1-, el tope saliente -22- discurre por la guía -25- de la placa -2-, y la prolongación -20- por la -26-, obrando a la vez sobre el saliente -28- de la placa -3-, cuya lengüeta saliente
15. arrastrará con su giro al tambor -4-, a través de sus dientes -31-. Cuando el tambor haya recorrido el giro correspondiente a una de sus cifras, la prolongación saliente -20- coincidirá con el saliente -27- de la guía -26-, con lo que saltará, liberando al tope -28- y prosiguiendo su
20. giro sin arrastrar a la placa -3-.

25. Durante el giro del tambor -4-, el resorte interior -32- de éste irá a su vez girando apoyado sobre la pista guía -34-, hasta tanto no encuentra un entrante -35- ó -36-, en cuyo momento descenderá, yendo a situarse frente a los dientes o aletas del tambor -6-, de tal manera que a un nuevo giro del tambor -4- (exactamente cuando aparezca el "0") girará también el tambor -6-, apareciendo la cifra correspondiente a las decenas. Al giro siguien-



207554

te, o sea para una nueva unidad, el resorte -32- ascenderá nuevamente hacia la pista -34-, liberando los dientes del tambor -6-, que permanecerá quieto hasta tanto no vuelva a aparecer nuevamente la cifra "0" en el tambor -4-.

5.

La puerta -46- del depósito de monedas presenta unidos los resortes -42-, los cuales no pueden liberarse mientras no coincidan en posición dos de las entallas -33- (del tambor -4-) y -37- ó -38- (del tambor -6-), lo que impide abrir la hucha hasta tanto no hayan sido depositadas en la misma la cantidad total de monedas previstas, en cuyo momento se dá la coincidencia citada.

10.

Finalmente, el giro de los tambores -4- y -6- viene frenado o amortiguado por los resortes -43-, que impiden, por simple apoyo, el giro libre de aquellos tambores.

15.

El retorno del tambor -1- a su posición inicial, queda también asegurado mediante la acción del resorte -44-, de constitución corriente.

20.

Como puede verse, mediante la utilización de la hucha objeto de la invención puede saberse en todo momento la cantidad de monedas depositadas en la misma y, previa precaución de introducir monedas de un mismo valor, el total de las introducidas.

25.

Serán independientes del objeto de la presente invención los materiales, formas y dimensiones de la hucha descrita y de sus partes o piezas componentes clase de monedas a que se destine y, en general, todos cuantos



detalles puedan presentarse, siempre que no aparten al conjunto de su esencialidad.

- . -

N O T A

Se reivindica como objeto de la presente patente de invención :

5 1a.- Dispositivo para control y registro de las monedas introducidas en las huchas, que se caracteriza esencialmente por estar constituido por un tambor giratorio provisto de una ranura para introducción de las monedas, en cuya ranura actúa una palanca que tiende a expulsar dichas monedas hacia el exterior, quedando privada dicha sección durante el giro del tambor por actuar las propias monedas de trinquete junto con unos salientes de la carcasa envolvente de dicho tambor y hasta tanto no se haya efectuado la carrera máxima del mismo, en cuyo momento la moneda es liberada para ir a caer al depósito
10 colector general, yendo provista asimismo la hucha de un dispositivo contador para control de las monedas introducidas que es accionado por el propio giro del tambor de introducción de aquellas, yendo a tal fin montados ambos dispositivos sobre un mismo eje y quedando unidos a través de transmisiones apropiadas para lograr su sección conjunta.
15 20

2a.- Dispositivo para control y registro de las monedas introducidas en las huchas, según la reivindicación ante-



rior, que se caracteriza por el hecho de que el tambor de in-
troducción de las monedas presenta una prolongación saliente
25 que acciona una placa provista de una uña o trinquete que, al
actuar sobre unas aletas o dientes salientes del tambor nu-
merador correspondiente a las unidades, arrastra a ésta
haciéndole girar en un recorrido preciso para el cambio de
un número, a cada introducción.

30 3a.- Dispositivo para control y registro de las monedas
introducidas en las huchas, según las reivindicaciones 1 y 2,
que se caracteriza por el hecho de que los tambores numerado-
res presentan unos resortes interiores que, convenientemente
guiados, accionan los dientes del tambor numerador contiguo
35 para hacerles girar, en cada nueve recorridos parciales, una
cifra de las unidades correspondientes.

4a.- Dispositivo para control y registro de las mone-
das introducidas en las huchas, según las reivindicaciones 1
a 3, que se caracteriza por el hecho de que los tambores nu-
40 meradores van provistos de unas entallas periféricas, cuya
coincidencia, al marcar el dispositivo contador el número
total previsto de monedas a contener por la hucha, determina
la posibilidad de apertura del depósito colector de las mone-
das.

45 5a.- DISPOSITIVO PARA CONTROL Y REGISTRO DE LAS MONEDAS
INTRODUCIDAS EN LAS HUCHAS.

Todo ello según queda descrito y reivindicado en la
presente memoria que consta de diez hojas foliadas escritas
por una sola cara.

50 Barcelona, a veintisiete de enero de mil novecientos
cincuenta y tres.

Luis DELAEBZ SANCHEZ
P. a

Fig. 3

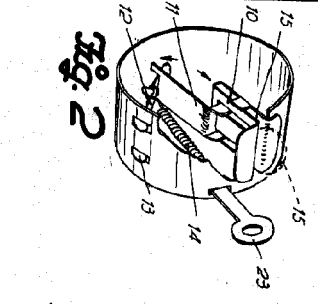

Fig. 2

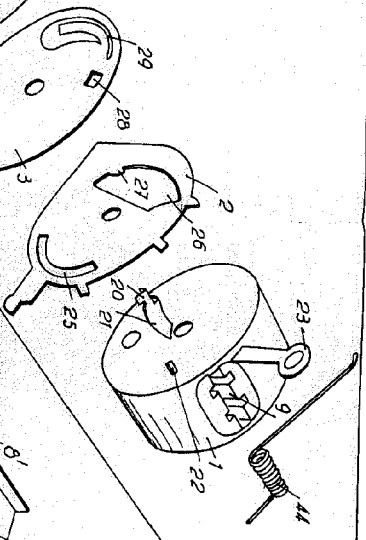
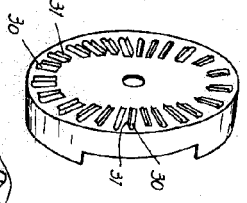

Fig. 4

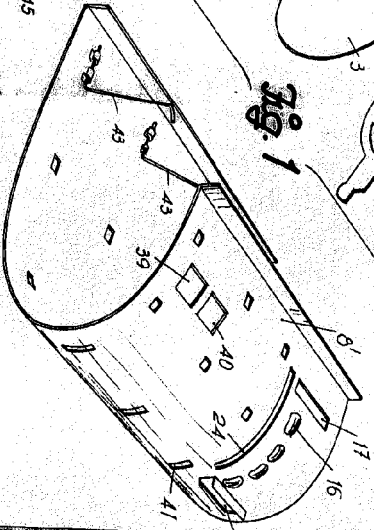

Fig. 1

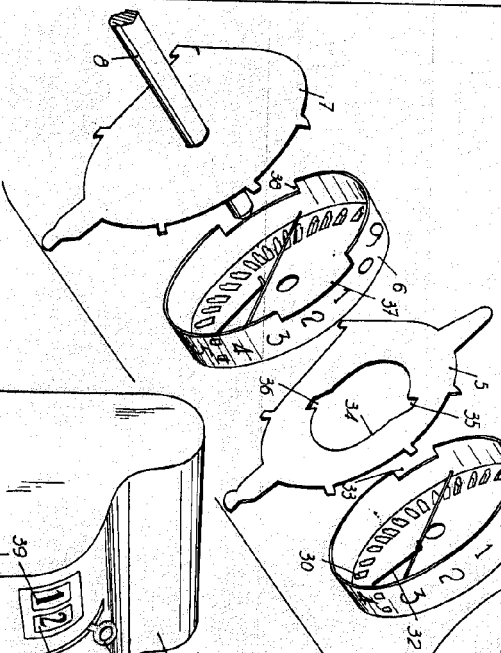

Fig. 5

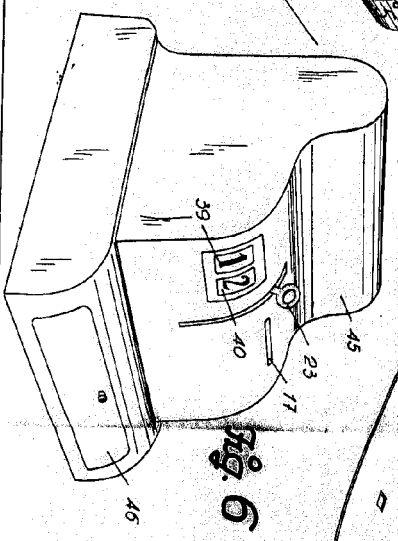
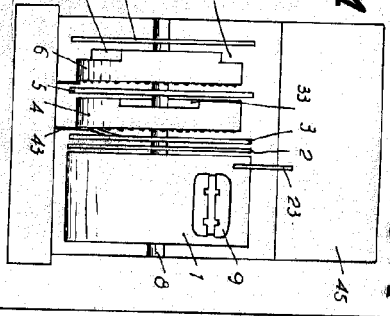
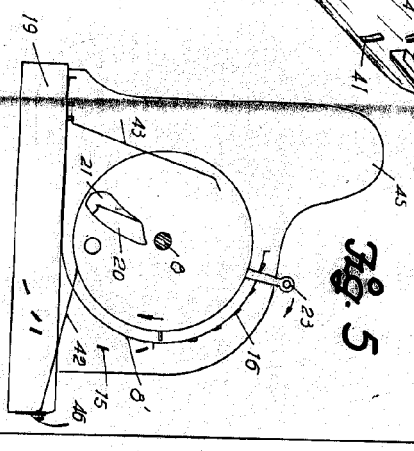

Fig. 6



207554



Barcelona, 27 Enero 1953
Luis Peláez Sánchez
P. O. 1111

Luis Peláez

Fig. 7

Fig. 8