

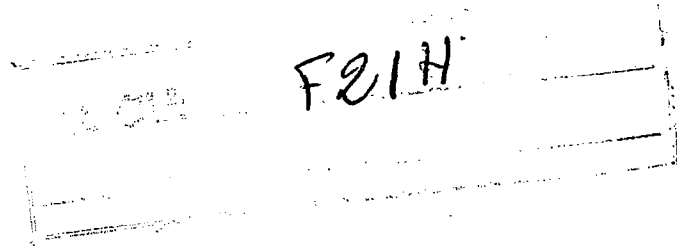

201266



M O D E L O
D E
U T I L I D A D

a favor de Don Angel RAMA PÉREZ, de nacionalidad española,
residente en Barcelona, Avenida José Antonio, 990, 4º 3ª,
por "VELA COMPONIBLE".

- . -

MEMORIA DESCRIPTIVA

La presente invención se refiere a una vela compo-
nible que permite obtener distintas velas a partir de unas
piezas prefabricadas combinadas de forma adecuada.

5. Las velas constituyen actualmente un motivo orna-
mental de gran calidad, puesto que su constitución permite
moldearlas en figuras caprichosas de muy diversa índole.

No obstante, cada figura requiere un molde concre-
to, lo cual encarece notablemente la fabricación de las velas

10. A fin de rebajar considerablemente el coste de este
tipo de velas, sin menguar su capacidad para reproducir for-



mas diversas, se ha ideado la vela componible objeto de la invención.

5. La vela en cuestión consta esencialmente de una pluralidad de piezas superponibles, dotadas de un orificio coincidente atravesado por un vástago que las mantiene unidas, solidario de la pieza base, ya sea formando una sola pieza con la misma o bien ajustado a presión y unido a ella.

10. En una realización preferida el vástago ajusta a presión en el orificio de la pieza base, en tanto que el resto atraviesa holgadamente a los orificios de las otras piezas, en cuyo caso permite el desmontaje de las piezas.

15. Opcionalmente, la pieza superior estará unida al vástago. También se ha previsto que la última pieza inferior sea de material distinto al resto y constituya palmaria o soporte.

Para la mejor comprensión de cuanto queda descrito en la presente memoria, se acompaña un dibujo en el que, tan sólo a título de ejemplo, se representa un caso práctico de realización del objeto de la invención.

20. En dicho dibujo, la figura 1 es una vista en sección longitudinal del despiece de la vela componible; y la figura 2 es una vista similar de la vela montada.

25. La vela componible descrita consta en el dibujo de un vástago central -1- cuyo extremo inferior -2- ajusta a presión en un orificio -3- de una pieza base -4-.

En dicho vástago son ensartadas una serie de piezas -5-, dotadas de orificios -6-, algo más anchos que el diámetro del vástago.

2-3-76

- 3 -

201266.8



Las piezas -5- pueden disponerse en distintas posiciones, o bien combinar piezas iguales de distintas coloraciones.

5. Con esta vela es posible partir de un número determinado de piezas, para llegar a obtener múltiples tipos distintos de velas, lo cual significa una reducción considerable del coste de las mismas.

10. Es posible realizar el vástago -1- formando parte de la pieza base -4-, o bien, tal como figura en los dibujos, independiente de la base pero con medios de ajuste a presión, o soldado a ella.

15. También se ha previsto la posibilidad de que la última pieza sea de material distinto al resto, ya sea cerámica, cristal u otro, actuando de palmatoria o soporte de la vela propiamente dicha.

20. Serán independientes del objeto de la invención los materiales empleados en la construcción de las distintas piezas que componen la vela, formas y dimensiones de las mismas y cuantos detalles accesorios puedan presentarse, siempre y cuanto no afecten a su esencialidad.

- . -

N O T A

Se reivindica como objeto del presente modelo de utilidad:

1. Vela componible, caracterizada esencialmente por

201266

- 4 -

201266

8 MAR 1974



el hecho de que consta de una pluralidad de piezas superponibles, dotadas de orificios coincidentes, atravesadas por un vástago unido a una pieza base.

5. 2. Vela componible, según la reivindicación anterior caracterizada por el hecho de que el extremo inferior del vástago ajusta a presión en un orificio de la pieza base, en tanto que las otras piezas superpuestas tienen orificios ligeramente mayores al diámetro del vástago.
10. 3. Vela componible, según la reivindicación 1, caracterizada por el hecho de que, opcionalmente la pieza superior será solidaria del vástago, constituyendo tope que impide de la salida de la pieza.
15. 4. Vela componible, según la reivindicación 1, caracterizada por el hecho de que la pieza inferior es de material distinto al resto de las piezas, y constituye palmatoria o soporte de la vela.
5. Vela componible.

La presente memoria descriptiva consta de cuatro hojas foliadas escritas a máquina por una sola cara.

Barcelona, 8 de marzo de 1.974

Angel RAMA PEREZ

p.a.



FIG. 1

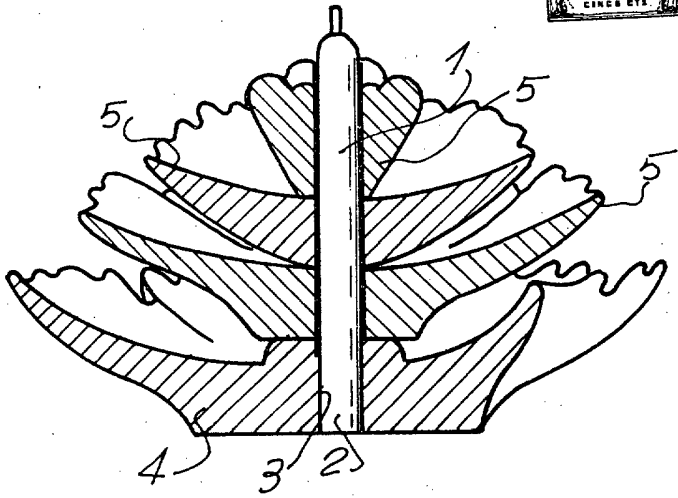
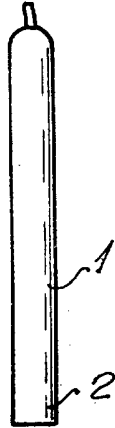
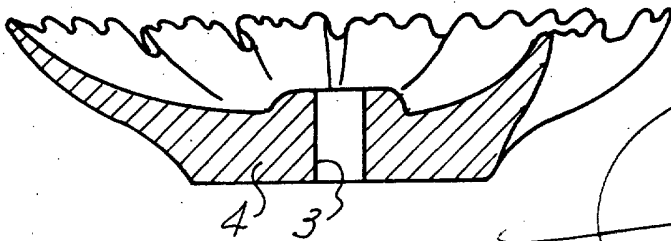
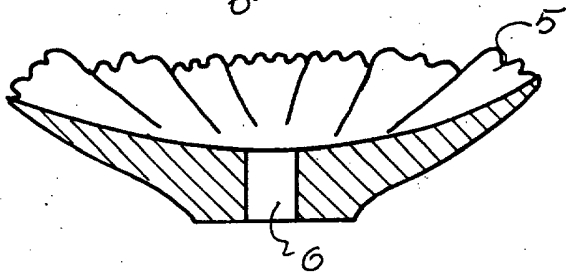
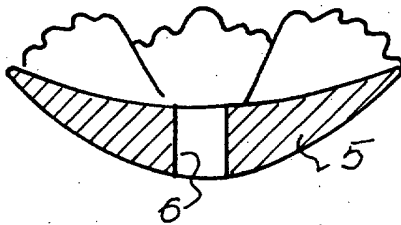
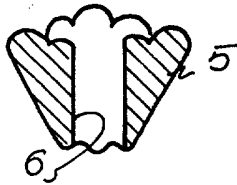

FIG. 2



Barcelona, 8 de marzo 1974
p.a.