

192454

192454



Int. Cl.²: 842.1

192454

PATENTE
DE
MODELO DE UTILIDAD
por 20 años

a favor de Doña Josefa Victoria MONTER ARDANUY
de nacionalidad española
residente en Barcelona, Cruz Cubierta, 37
por:

"LIBRO DE HOJAS RECAMBIABLES".

MEMORIA DESCRIPTIVA

La presente patente de modelo de utilidad se refiere a un libro de hojas recambiables de nuevo diseño, que permite múltiples aplicaciones para diversas funciones, muy indicado para usarse como muestrario, catálogo, álbum, presentador o expositor, además de muchos otros fines análogos o parecidos. Se trata en suma de un objeto de gran versatilidad, con el cual puede adoptar su usuario un sin fin de soluciones que se adapten a su conveniencia personal.

5.
10. Consta esencialmente este libro de hojas recambiables, de un elemento laminar rectangular o cuadrado de material rígido



adecuado, unico y enterizo o convenientemente articulado, mediante hendidos transversales que permiten su plegado en forma de fuelle de acordeón, estando provistas cada una de las caras o láminas que lo conforman, por uno de sus bordes, de un dentado apropiado para el engarce sucesivo de las hojas dobles recambiables que se precisen. Estas hojas, presisamente por donde se doblan, tienen practicadas unas perforaciones que ajustan y se introducen en el dentado que se cita. El formato cuadrangular indistintamente, de las caras o láminas y de las hojas dobles recambiables, permiten su uso en cualquiera de los lados y sentido que convenga para hojear por la izquierda o la derecha o bien de abajo arriba, debido a quedar diversamente orientados entre sí los grupos o pliegos de hojas emncionadas.

5. Cuando se precise para asegurarlas en su lugar, las hojas recambiables pueden quedar inmovilizadas mediante un elemento de retención adecuado colocado alrededor de las pestañas o elementos dentados, los cuales conviene señalar pueden adoptar diferentes formas cumpliendo siempre la misma misión tales como las rectangulares, triangulares, redondeadas y similares.

10. Para la mejor comprensión de la presente memoria descriptiva se acompaña una hoja de dibujos en la que, tan sólo a titulo de ejemplo se representa un caso práctico de ejecución del libro de hojas recambiables objeto de la demanda.

15. En dichos dibujos, la Fig. 1 es una vista en perspectiva del libro de hojas recambiables completo.

20. La Fig. 2 muestra, extendido, el perímetro del elemento rectangular con sus dentados y hendidos.

25. La Fig. 3 presenta abierta a una hoja doble recambiable.

30. La Fig. 4 constituye, vistas en perspectiva, unas hojas dobladas dispuestas para su colocación.

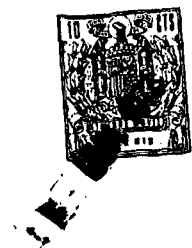

La Fig. 5 es una vista en sección en la que se aprecia la colocación de las hojas recambiables.

La Fig. 6 representa en detalle la sujección de la hoja recambiable por el elemento retenedor.

5. La Fig. 7 es una vista en alzado del libro de hojas recambiables plegado y descansando sobre una superficie.

El objeto de la demanda está compuesto por el elemento laminar de soporte, rectangular o cuadrado (1) de material rígido, preferentemente plegable mediante los hendidos (2), practicados transversalmente, presentando los lados de sus caras exteriores, así como en la parte superior o inferior de su cara central, los perfiles dentados (3), en los cuales se engarzan los pliegos de hojas dobles recambiables (4) gracias a las perforaciones (5), en forma de ranura, practicadas en su centro, precisamente por donde aquéllas se doblan. Tomando un grupo de hojas dobles recambiables (4), se pueden colocar indistintamente en cualquiera de sus caras o lados debido a su forma cuadrangular, tal como se aprecia en las Figs. 4 y 1. Las citadas hojas (4) quedan diversamente orientadas en cada cara del elemento laminar de soporte (1), por lo que las mismas pueden manipularse por la derecha, por la izquierda y en sentido vertical (hacia arriba o hacia abajo).

10.

15.

20.

Para la sujección y mantenimiento en su lugar de las hojas dobles recambiables (4), se ha previsto un elemento de retención (6), que se coloca alrededor de las pestañas o elementos dentados (3). Dicho elemento, a conveniencia, puede ser de características elásticas.

25.

Las hojas exteriores (1) de cada pliego pueden ser más consistentes que las restantes para obrar de tapas protectoras cuando el libro está cerrado tal como muestra la Fig. 7.

30. Serán independientes del objeto de la invención los ma-



teriales, formas y dimensiones de los elementos que componen el libro de hojas recambiables descrito, siempre que las variaciones que se introduzcan no afecten a su esencialidad.

N O T A

5.

REIVINDICACIONES

Se reivindica como objeto de la presente Patente de Modelo de Utilidad:

10. 1ª.-Libro de hojas recambiables, que se caracteriza esencialmente por el hecho de estar compuesto por un elemento laminar de soporte, de forma cuadrangular y de estructura rígida, preferentemente plegable mediante unos hendidos practicados transversalmente, estando provistas cada una de sus caras o láminas en que el mismo se divide, de un dentado apropiado situado en uno de sus bordes, dentado que puede adoptar la forma más conveniente para el eficaz engarce de los pliegos de las propias hojas.

20. 2ª.-Libro de hojas recambiables, según la reivindicación anterior, caracterizado por presentar sus hojas la forma también cuadrangular y poseer en su parte central, dispuestas transversalmente, unas perforaciones ranuradas para el engarce y colocación en los dientes del elemento laminar de base, siendo tal la disposición de dichos dientes que aquellos pliegos de hojas quedan dirigidos en sentidos opuestos para su manejo.

25. 3ª.-Libro de hojas recambiables, según las reivindicaciones 1 y 2, que se caracteriza por poseer, dispuesto alrededor de las mismas pestañas que forman el dentado marginal de colocación y engarce de las mencionadas hojas recambiables, un accesorio de retención para éstas, generalmente elástico, que las mantiene en su lugar cuando se encuentran listas para su uso.

4ª.-LIBRO DE HOJAS RECAMBIABLES.

Sean cuales fueren las circunstancias que concurren con

041075

192454

- 5 -



la esencialidad propia de la misma.

Consta la presente Memoria descriptiva de cinco páginas foliadas y mecanografiadas por una sola cara y va acompañada de una hoja de dibujos aclarativos.

Madrid, 12 junio 1973

P. A.

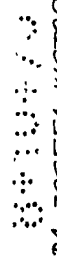

DA JOSEFA VICTORIA MONTER ARDANUY

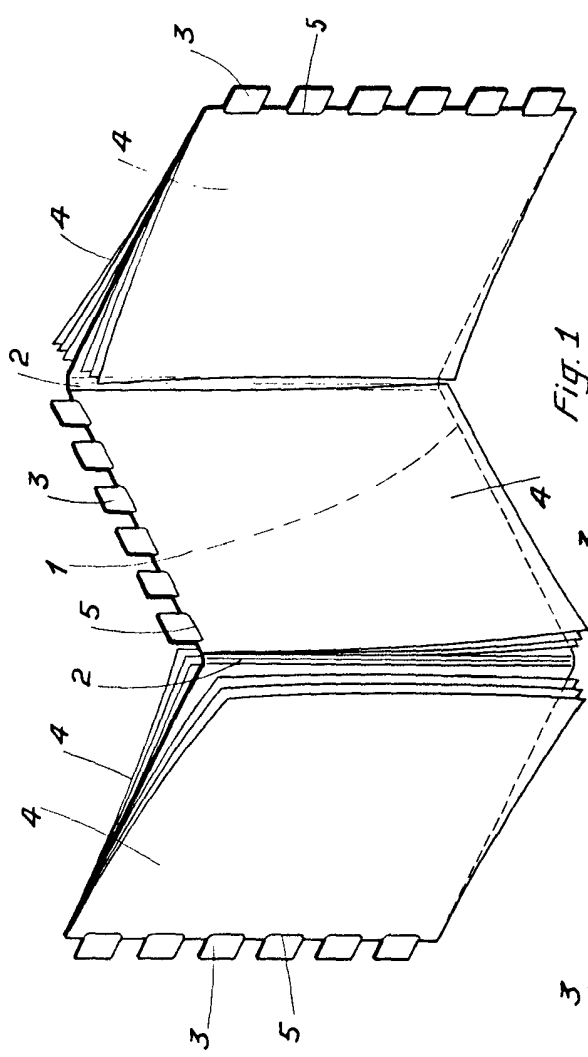

Fig. 1

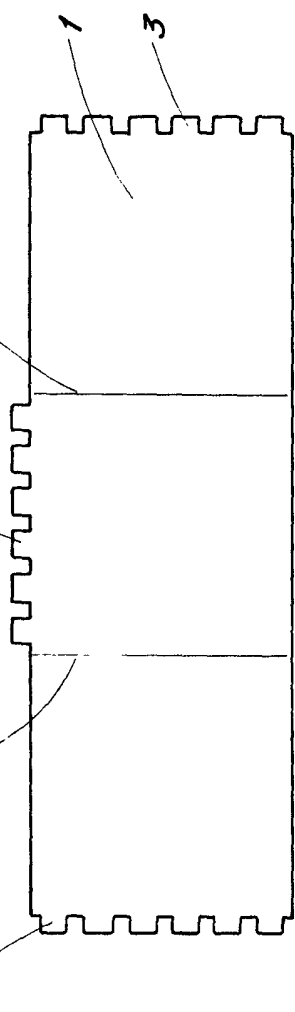

Fig. 2

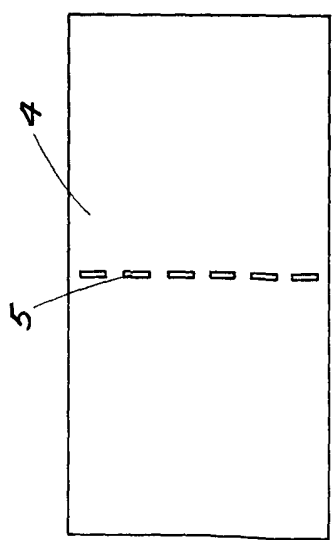

Fig. 3

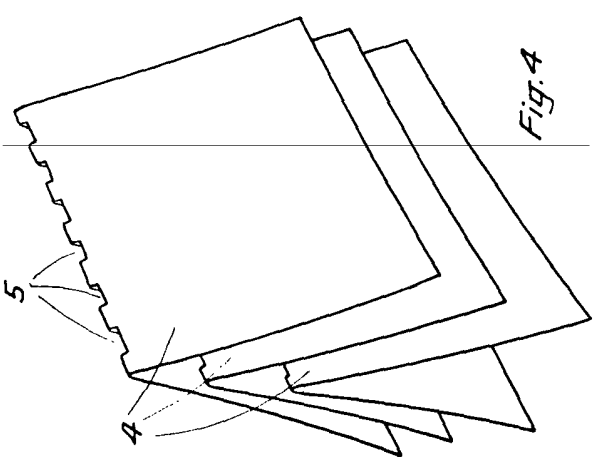

Fig. 4

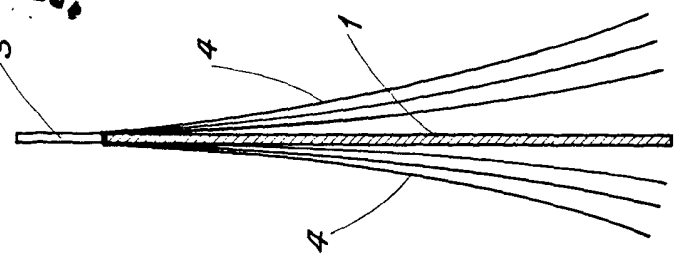

Fig. 5

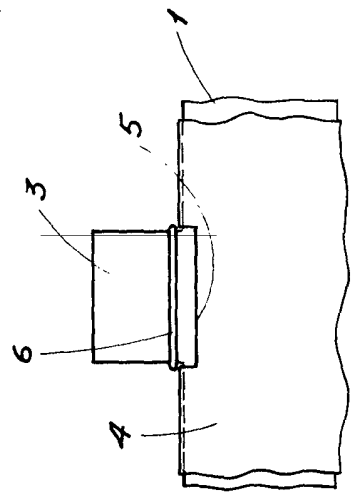

Fig. 6

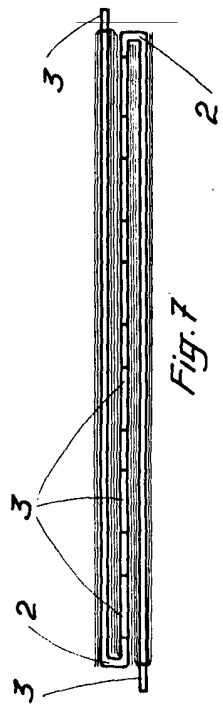

Fig. 7

Madrid, 12 Junio 1973
P.A.

Escala variable