

27.5.74

185719

185719



A 47 B

MEMORIA DESCRIPTIVA

que se acompaña a una solicitud de modelo de utilidad por veinte años, para España y sus Posesiones, por

MESA PLEGABLE PERFECCIONADA

Solicitante : D. Julio MARTINEZ GONZALEZ

Nacionalidad : Española

Residencia : GIJON Asturias

Domicilio : Ana María Final Derecha (Llano)

---

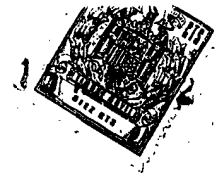

## MEMORIA DESCRIPTIVA

El presente modelo de utilidad se refiere a una mesa plegable perfeccionada, que ofrece pluralidad de ventajas sobre los sistemas más o menos similares conocidos; una de dichas ventajas (aparte de las de orden constructivo y estético) radica en un dispositivo especialmente creado para poder recambiar los resortes de torsión que llevan a las patas a las posiciones de apertura o cierre, dispositivo sumamente sencillo, pero de gran eficacia funcional.

Para mejor comprensión de esta memoria se acompañan los dibujos adjuntos que muestran un ejemplo de realización, no limitativo, de los varios que caben en el cuadro general de la invención sin que el mismo se altere. En tales dibujos:

La fig. 1 muestra las placas laterales de la mesa.

La fig. 2 muestra la placa o tablero fijo superior.

La fig. 3 muestra uno de los soportes replegables, de la mesa.

La fig. 4 muestra uno de los tableros abatibles.

La fig. 5 muestra el otro tablero abatible.

La fig. 6 muestra el bastidor general de soporte.

La fig. 7 muestra un detalle del dispositivo que permite el recambio de los resortes si éstos se estropeasen.

La fig. 8 muestra el otro soporte replegable de la mesa.

De conformidad con la invención referida a los dibujos adjuntos, la mesa consta de dos placas fijas laterales (1) y de un tablero fijo superior (4) todos ellos montados sobre un armazón o bastidor general (fig.6). Las placas laterales llevan en su borde inferior unos elementos (3) de apoyo, y en su cara interna y junto a su extremo inferior llevan unos tetencillos (2) destinados a cooperar con unas horquillas (9) previstas en la cara inferior de los tableros abatibles (7) para retenerlos en posi-



15 NO

ción cuando el conjunto se halla replegado.

35

A los lados mayores del tablero fijo central (4) se acoplan articuladamente (por medio de elementos de giro) los tableros abatibles (7). Dichos tableros abatibles tienen en su cara inferior las horquillas (9) destinadas a encajar en los topes (7) para asegurar la posición de cierre, como antes se dijo, y, además, poseen en su plano inferior unos topes (8) destinados a fijar la posición de los soportes (5) de apoyo cuando éstos se hallen abiertos.

40

El bastidor que soporta este conjunto se halla formado por sendos perfiles de sección cuadrada y en forma de "U" invertida (10) unidos mediante travesaños (11) entre sí, y que poseen un travesaño inferior (12) cada uno, paralelo al superior; a estos soportes se fijan mediante tornillos o similar el tablero fijo y las placas laterales, antes descritas, de la mesa.

45

Entre el travesaño superior de estos soportes (10) y el inferior (12) se acoplan, a extremos opuestos de cada uno, los bastidores (5) que hacen de patas de la mesa. Cada uno de estos bastidores se halla formado por una pieza rectangular (A-B-C-D) que tiene su lado exterior prolongado hasta abajo para servir de pata, y el opuesto, lo tiene más corto, pero sobresalendo de las bases B-D. En el extremo superior de este lado interno del rectángulo (c) se acopla un muelle de torsión (6) de patas abiertas en direcciones opuestas; el extremo inferior se introduce en una perforación practicada al efecto (13) en el travesaño inferior (12) del bastidor, quedando retenida por una placa atornillada al mismo (14) ya que la perforación es pasante. Si por cualquier motivo el resorte (6) se rompiera, es fácilmente recambiable ya que para ello basta quitar uno de los tornillos de sujeción de la plaquita (14) y hacerla girar hasta dejar libre la perforación pasante (13) con lo que el extremo de la pata interior (c) del rectángulo de las patas (A-B-C-D) que es el que en su extremo superior lleva dicho muelle

50

55

60



N 5

65 lle, desciende lo suficiente para sacar el muelle y cambiarlo por otro.

Estando la mesa en posición plegada, al levantar los tableros (7) los citados muelles (6) abren los soportes o bastidores A-B-C-D- de las patas (5) y el conjunto queda abierto y montado; para cerrar se actúa en sentido inverso.

70 Finalmente, para fijar la posición de cierre, las horquillas (9) bde la cara interna de los tableros móviles (7) encajan en los tetoncillos (2) de las placas laterales y el conjunto queda en posición de cierre.

75 Tras lo descrito sólo resta señalar que en el presente modelo de utilidad cabrán cuantas variantes constructivas como sean posibles sin que se altere su esencia, pudiéndose fabricar su objeto en toda clase de materiales, fomas y tamaños apropiados sin limitación.

- - - - -

80 NOTA: Descrito suficientemente lo que antecede sólo resta señalar que lo que se declara propio, nuevo y útil del solicitante es lo contenido en las siguientes:

#### REIVINDICACIONES

85 1 - Mesa plegable perfeccionada, caracterizada por constar de dos placas fijas laterales que llevan en su borde inferior elementos de apoyo en el suelo, y de un tablero fijo superior, todo ello montado en un bastidor general metálico formado por dos piezas tubulares de sección cuadrada y en forma de "U" invertida, unidas entre sí mediante travesaños apropiados.

90 2 - Mesa, según reivindicación 1ª caracterizada porque las placas fijas laterales llevan en su cara interna y junto a su ex-

115719

15



tremo inferior, unos tetoncillos destinados a cooperar con unas horquillas disouestas en la cara interna de los tableros abatibles para poder mantener a éstos perfectamente en posición de cierre del conjunto,

96

3 - Mesa, según reivindicaciones 1 y 2 caracterizada porque a los lados mayores del tablero fijo superior de la mesa, se articulan los tableros abatibkes, cada uno de los cuales tiene en su cara inferior las horquillas antes citadas para encajar en los tetones de las placas fijas, como antes se indicó; llevando además unos topes para limitar el recorrido de los pies de soporte de la mesa cuando ésta se halla abierta.

100

4 - Mesa, según reivindicaciones de 1 a 3 caracterizada porque el bastidor de la misma se halla formado por sendos perfiles de sección cuadrada y en forma de "U" invertida a los que se fijan las partes fijas de la mesa; hallándose unidos entre sí mediante travesaños, y poseyendo cada uno de dichos sopertes, entre los dos brazos de la "U" un travesaño paralelo al trazo superior de los mismos.

105

5 - Mesa, según reivindicaciones de 1 a 4 caracterizada porque entre el trazo superior de estos sopertes, o lomo de la "U" invertida, y el citado travesaño inferior, se acoplan junto a los extremos opuestos de cada uno, los bastidores, rectangulares, que hacen de patas de soporte de la mesa, y que son automáticamente plegables y despleables por la acción de sendos resortes de torsión.

110

115

6 - Mesa, según reivindicación 5 caracterizada porque cada uno de estos bastidores de halla formado por una pieza rectangular hecha de tubo, que tienen su lado exterior prolongado para proporcionar la correspondiente pata de apoyo, y el lado opuesto, o interior, lo tiene más corto, pero sobresaliendo ambos extremos sobre las bases del rectángulo; en el extremo superior de este lado, se acopla un muelle de torsión de patillas extremas opuestas; y el extremo inferior de este mismo lado, se introduce en una per-

120

18579

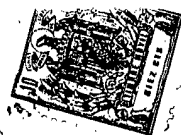

125

foración pasante prevista en el bastidor fijo de soporte de la mesa, así como el extremo superior se introduce en una perforación del travesaño superior del mismo.

130

7 - Mesa, según reivindicaciones 5 y 6 caracterizada porque la penetración del extremo inferior del bastidor móvil en el travesaño inferior del bastidor fijo, se limita atornillando a la salida de dicha perforación, una plaquita, a dicho travesaño, con lo que el extremo de giro del bastidor móvil queda retenido; pero si hubiese que cambiar el resorte de torsión por cualquier causa, se quita uno de los tornillos que sujeta dicha plaquita, se la gira sobre el otro, queda abierta la perforación, y falto de apoyo, el extremo del lado interno del bastidor móvil desciende, liberando al extremo superior de su alojamiento en el travesaño superior del bastidor fijo, con lo que es sencillo sacar el resorte que rodea dicho extremo y recambiarlo por otro cuando proceda, volviendo luego al conjunto a su posición normal.

135

140

8 - MESA PLEGABLE PERFECCIONADA.

Todo según se describe en esta memoria que consta de seis hojas foliadas y escritas por una cara con ciento cuarenta y cuatro líneas y dibujos anexos.

Madrid 15 noviembre 1972  
p.a.

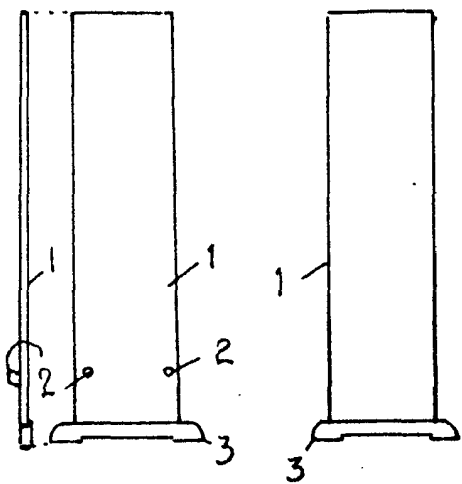

Fig. 1

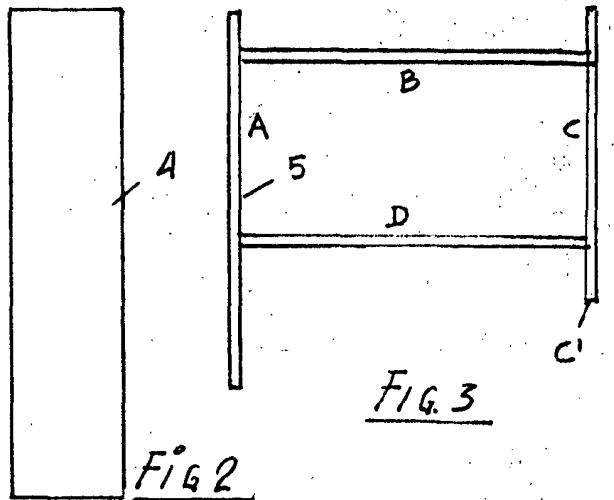

Fig. 2

Fig. 3

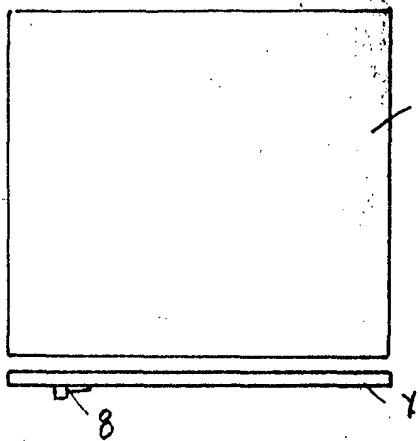

Fig. 4

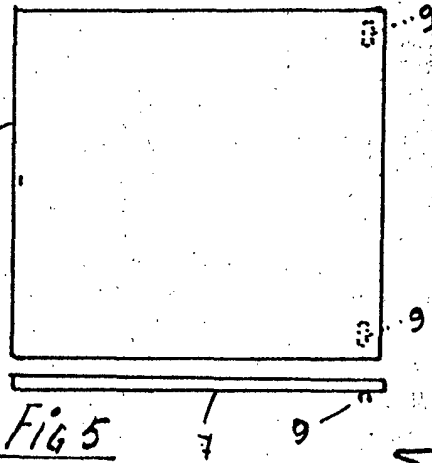

Fig. 5

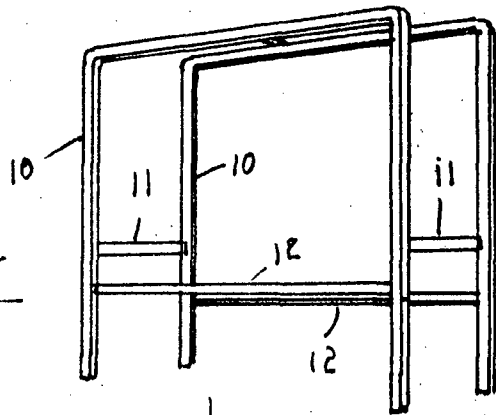

Fig. 6

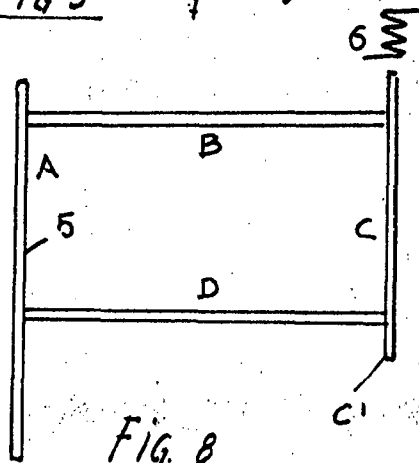

Fig. 8

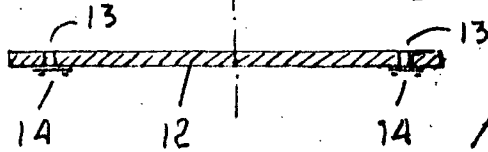

Fig. 7

MADRID 15 Novbr. 1942

ESCALA VARIABLE