

183293
183293

-1A



H o l l

M O D E L O
D E
U T I L I D A D

a favor de Don Luis GIRALT CAÑELLAS, de nacionalidad es-
pañola, residente en Barcelona, Pasaje Agregación, 38,
por "DISPOSITIVO DE MONTAJE PARA APARATOS ELECTRICOS".

- . -

MEMORIA DESCRIPTIVA

La presente invención se refiere a un dispositi-
vo de montaje para aparatos eléctricos , que facilita ex-
traordinariamente el acoplamiento de los mecanismos.

5. No cabe duda que la complejidad en el montaje
de aparatos, tales como interruptores y otros de maniobra
es una de las causas que encarecen el coste del mismo y cuan-
to se haga para simplificar estas operaciones repercutirá
en una baja sensible de este coste.

De acuerdo con estas premisas se ha ideado el
10. dispositivo objeto de la invención, de extraordinaria sim-

183293

- 1 AG



plicidad y no menos eficacia.

5. El dispositivo de montaje objeto de la invención consta de unas aletas elásticas en forma de marco que sobresalen de la montura del aparato, mientras que la caja del mismo presenta unos salientes en los que engarzan a presión los marcos descritos, dotados de una inflexión angular saliente al interior que encaja en un entrante correspondiente previsto en los salientes.

10. Para la mejor comprensión de cuanto queda descrito en la presente memoria, se acompañan unos dibujos en los que, tan sólo a título de ejemplo, se representa un caso práctico de realización del objeto de la invención.

15. En dichos dibujos, la figura 1 es una vista en perspectiva de la montura separada de la caja; la figura 2 es una vista similar una vez acopladas ambas piezas; la figura 3 es una vista en alzado lateral de uno de los marcos; la figura 4 es una sección por el plano IV-IV de la figura anterior; la figura 5 es una vista en alzado lateral de la caja por una de las caras portadoras del saliente; y la figura 6 es una sección por el plano VI-VI de la figura anterior.

20. El dispositivo de montaje descrito consta en los dibujos de dos aletas elásticas -1- en forma de marco que parten de la montura -2-. Dichos marcos presentan en el lado externo una inflexión angular saliente -3- hacia el interior.

25. Por su parte la caja -4- del mecanismo está dotada de dos salientes laterales -5- de contorno semejante al

183293

- 1 A8



de los marcos, con un entrante -6- en uno de sus bordes.

5. Para acoplar la montura -1- en la caja -4-, basta con encajar los marcos -1-, que forman a modo de pinzas elásticas, en los salientes -5-, de tal forma que la inflexión -3- de los marcos ajusta en el entrante -5- de los salientes, asegurando la posición de montaje y evitando desprendimientos fortuitos.

10. Con este dispositivo se logra el acoplamiento de las dos piezas de una forma rápida y eficaz sin necesidad de que intervengan tornillos u otros dispositivos complementarios de fijación y que hacen lenta y engorrosa la operación de montaje.

15. La consecuencia inmediata a esta simplicidad del dispositivo de montaje es un ahorro de tiempo y una repercusión favorable en el coste del conjunto.

20. Serán independientes del objeto de la invención los materiales empleados en la construcción de las distintas piezas que componen el dispositivo, formas y dimensiones de las mismas y cuantos detalles accesorios puedan presentarse, siempre y cuando no afecten a su esencialidad.

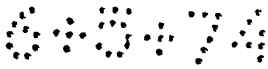

183293

N O T A

Se reivindica como objeto del presente modelo de utilidad:

5. 1. Dispositivo de montaje para aparatos eléctricos, caracterizado esencialmente por el hecho de que consta de unas pestañas elásticas en forma de marco que sobresalen a ambos lados de la montura del aparato, destinados a encajar alrededor de sendos salientes laterales de la caja, cuyos marcos presentan en su lado externo una inflexión angular hacia el interior que ajusta en un entrante complementario previsto en los salientes.
10. 2. Dispositivo de montaje para aparatos eléctricos.

La presente memoria descriptiva consta de cuatro hojas foliadas escritas a máquina por una sola cara.

Barcelona, 1 de agosto de 1.972

Luis GIRALT CAÑELLAS

p.a.



83293



FIG. 1

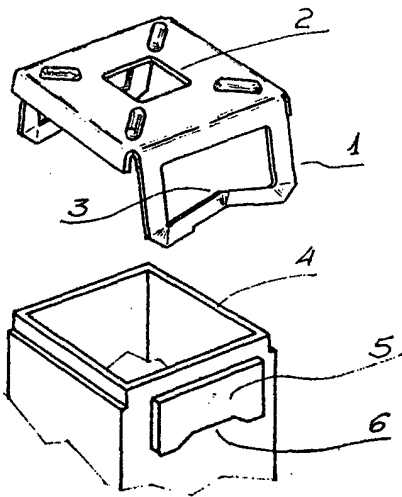

FIG. 3

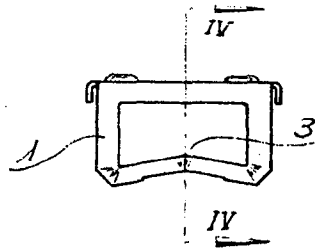

FIG. 4

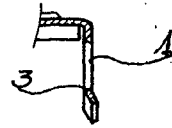

FIG. 5

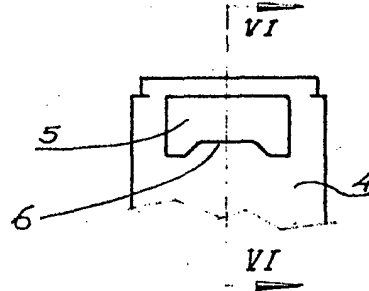

FIG. 6

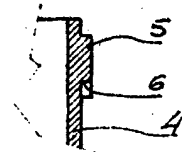
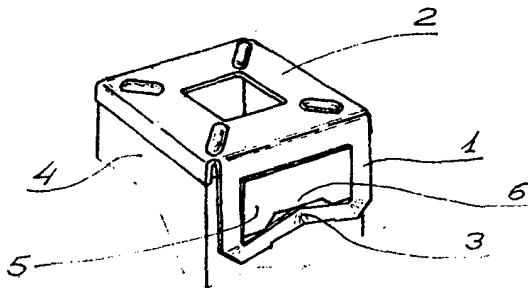

FIG. 2



Barcelona, a 1 de agosto de 1972
P.3.

22.288/4