

179601



179601

SECCION TECNICA
CLASIFICACION I. P. C.
CLASE F42
SUBCLASE B

MEMORIA DESCRIPTIVA

correspondiente a la solicitud de concesión de un.....

MODELO DE UTILIDAD

SOLICITANTE: ARMAS Y MUNICIONES, S.A., de
nacionalidad española.

RESIDENCIA: Pl. Victor Chávarri, 2.- BILBAO.-.

CANCELADO

ENUNCIADO: "TACO PERFECCIONADO PARA CARTUCHOS"

Prioridad: Patente n.º del

179601



1

La presente memoria descriptiva tiene como fin la declaración del objeto sobre el que ha de recaer el privilegio de explotación industrial y comercial exclusivo en el territorio nacional de un Modelo de Utilidad, de acuerdo con la vigente Legislación, que, como el enunciado indica, se trata de "TACO PERFECCIONADO PARA CARTUCHOS".

5

10

Los cartuchos de escopeta llevan generalmente en su fondo, reforzado por un culote metálico, el fulminante y la pólvora, que ha de producir los gases necesarios para impulsar a los perdigones. Estos perdigones se disponen en la parte superior separados de la pólvora convenientemente por un elemento para conseguir un cierre apropiado y aprovechar al máximo la fuerza expansiva de los gases producidos.

15

20

Para conseguir una estanqueidad adecuada durante el trayecto por el cañón del arma, nuestro taco, que consiste en un disco de material termoplástico, dispone a lo largo de todo su perímetro de una pestaña de reducido espesor y orientada en el sentido de su altura. Dicha pestaña por la acción de la fuerza expansiva de los gases y debido a la flexibilidad del material, se ajusta a la pared del cañón, cerrándolo herméticamente, por lo que se aprovecha mejor la fuerza expansiva de los gases para impulsar a los perdigones.

25

Para comprender mejor la naturaleza del invento, en el plano adjunto hacemos una representación esquemática de su utilización, no siendo en absoluto limitativa y susceptible por ello de las modificaciones accesorias que no alteren las características esenciales.

30

La figura 1 es una sección longitudinal de un cartucho, mostrando sus distintas partes y la posición que en él ocupa el taco.

0-2-74



179607

1

La figura 2 es una vista en planta del taco.

La figura 3 es una sección del taco mostrando las pestañas periféricas que facilitarán el hermetismo del cierre.

5

Las figuras 4, 5, 6 y 7 corresponden a otras tantas secciones de tacos con el detalle común de la pestaña periférica, al menos por una de sus caras.

10

La figura 8 permite apreciar el desplazamiento de los perdigones y del taco por el cañón del arma, impulsados por los gases, observándose que la pestaña, por la propia fuerza expansiva de los gases que tiende a abrirla, se aplica contra el cañón y hermetiza el cierre.

En ellas se distinguen los siguientes elementos:

15

- 1ª.- Pestaña.
- 2ª.- Taco.
- 3ª.- Cañón del arma.
- 4ª.- Perdigones.

20

El taco (2) es un disco de material termoplástico que puede adoptar diversas formas, como se observa en las figuras 3, 4, 5, 6 y 7.

25

A todas estas formas es común, por lo menos por una de sus caras, la pestaña (1) que es de reducido espesor y está dispuesta en todas ellas periféricamente y en el sentido de la altura del taco (2).

30

Por la fuerza expansiva de los gases producidos por la combustión de la pólvora y debido a la elasticidad de la pestaña (1) por su reducido espesor y el material de que está hecha, la citada pestaña (1), se aplica contra la pared del cañón (3) durante todo el trayecto por su interior. Por

179601



1 todo ello, el taco (2) constituye un cierre hermético permitiendo el aprovechamiento total de la fuerza expansiva de los gases para impulsar a los perdigones (4).

5 Descrita suficientemente la naturaleza del presente invento así como su realización industrial, sólo cabe añadir que en su conjunto y partes constitutivas es posible introducir cambios de forma, materia y disposición en cuanto tales alteraciones no supongan variación sustancial del mismo.

10 El solicitante, al amparo de los Convenios Internacionales sobre Propiedad Industrial, se reserva el derecho de extender esta demanda a los países extranjeros, si fuera posible, reivindicando la misma prioridad de la presente solicitud.

N O T A

15 El Modelo de Utilidad que se solicita como nuevo en España, por veinte años, de acuerdo con la vigente Legislación, deberá recaer sobre "TACO PERFECCIONADO PARA CARTUCHOS", en todo de acuerdo con las siguientes:

R E I V I N D I C A C I O N E S

20 1ª.- Taco perfeccionado para cartuchos, caracterizado porque está constituido por un disco, preferentemente de material termoplástico flexible, que posee al menos por una de sus caras básicas una pestaña periférica de manera que la propia fuerza expansiva de los gases comprima a dicha pestaña flexible contra la pared del cañón del arma, durante to
25 do el recorrido por su interior, constituyendo de este modo un cierre hermético.

2ª.- "TACO PERFECCIONADO PARA CARTUCHOS".

30 Según queda sustancialmente descrito en la presente memoria que consta de cinco hojas mecanografiadas por

17960



1

una sola cara acompañada de sus correspondientes dibujos.

Madrid, 22 ABR. 1972

El Agente Oficial.

5

MIGUEL FERNANDEZ - LOAYSA PINZON
P. P.

10

15

20

25

30



Fig.1

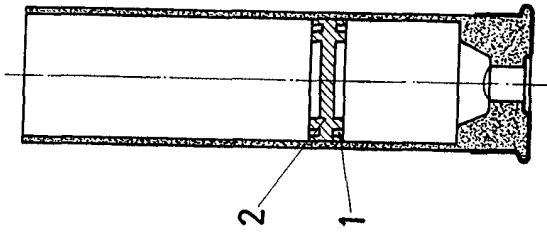

Fig.3

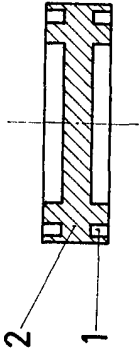

Fig.4

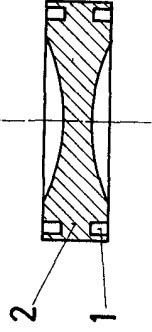

Fig.5

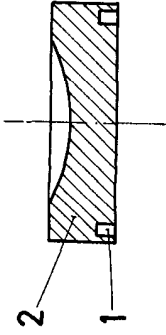

Fig.2

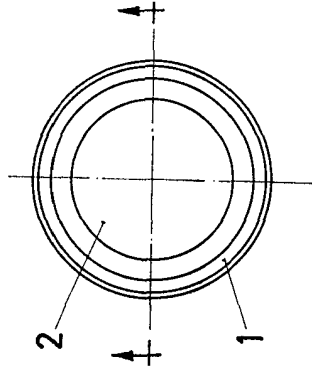

Fig.6

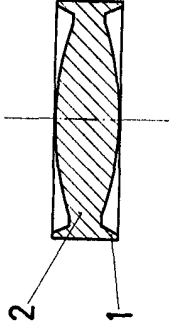

Fig.7

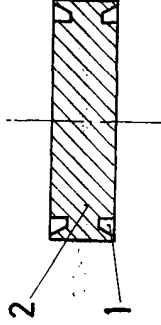
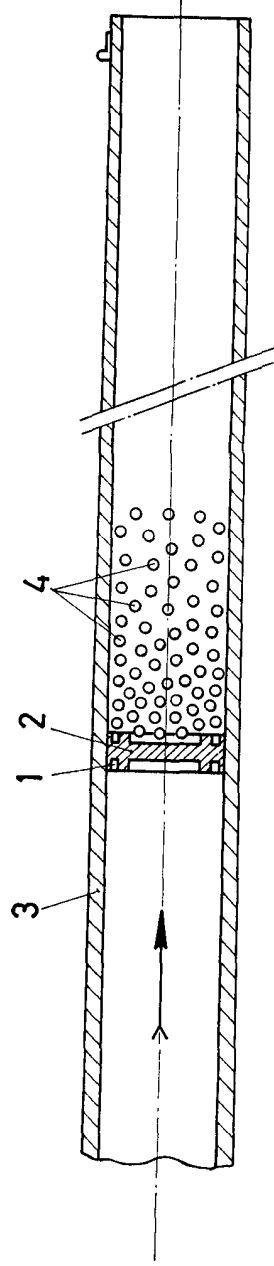

Fig.8



Escala variable
Madrid 22 ABR. 1972
El Agente Oficial

MODEL DEPOSITO 19685-10000
P.I.P.