

110573

171464



171464

B26
B

1/10, 19/38, 29/00

MODELO DE UTILIDAD

por 20 años

por "DISPOSITIVO SUSTENTADOR DE UN ELEMENTO CORTANTE", a favor de JOSÉ MONSERRAT POU E HIJOS, S.A., de nacionalidad española, domiciliada en MATARÓ (Barcelona) - Rda, Carlos III, s/n.

=====

MEMORIA DESCRIPTIVA

El presente Modelo de utilidad se refiere a un dispositivo destinado a la sustentación de un elemento cortante, pudiendo consistir aquél en una navaja u otro útil destinado al corte del cabello o al afeitado, mientras que el elemento cortante puede consistir en una hojita de afeitar del tipo convencional, concretamente de la clase que posee una abertura longitudinal y simétrica, correspondiente a la paralela media de la propia hoja.

5. El dispositivo que se describirá contempla la sustentación eficaz del elemento cortante, impidiendo movimientos fortuitos del mismo que podría derivar en su separación respecto al útil o bien en una lesión en la parte de la cabeza a que se aplique, obteniéndose dicha retención por medios muy sencillos que facilitan la substitución del elemento cuando interese.

10. Para facilitar la explicación, se acompaña a la presente memoria una hoja de dibujos, en los que se ha representado, a



título de ejemplo ilustrativo y no limitativo, un caso de realización de un dispositivo sustentador de un elemento cortante, según los principios de las reivindicaciones.

En los dibujos:

5. La figura 1 es una proyección lateral, parcialmente seccionada, del dispositivo en cuestión, apreciándose la manera en que queda sujeta la hojita cortante, y las figuras 2, 3 y 4 son secciones longitudinal y transversales, respectivamente, del propio dispositivo por planos indicados II-II, III-III y IV-IV.

10. La figura 5 muestra en proyección lateral no seccionada la otra cara del útil en que se monta el elemento cortador, indicándose con una flecha la dirección seguida por uno de sus componentes para su deslizamiento y ulterior separación angular respecto al otro.

15. La figura 6 es una vista en perspectiva del dispositivo, con sus dos componentes sustentadores separados por apertura respecto a su zona de articulación.

20. Los elementos designados con números en los dibujos corresponden a las partes siguientes:

25. -1-, mango del dispositivo, susceptible de recibir una empuñadura articulada que sirva al mismo tiempo de funda o caja protectora de la parte cortante; -2- y -3-, componentes laminares y rígidos, de los cuales el primero es solidario de la parte -1-, en tanto que el componente -3- se halla articulado con relación a aquél; -4-, saliente rectilíneo en forma de nervio prismático, conjugado de una hendidura -5- de anchura proporcionada, constituida en la pieza -3-, realizándose su acoplamiento por introducción de uno en otra; -6-, muesca practicada en la parte superior, correspondiendo a su extremo delantero, de la pieza -2-, en correspondencia con un saliente -7-, de la pieza -3-, de la forma



22 JUL

en que se aprecia en la figura 6, para formar ambos elementos, conjuntamente, un sistema de unión; -8-, entrante en la parte -2- en el que se apoyará el saliente -7- al realizarse la unión mencionada; -9-, brazo en prolongación de la pieza -3-, destinado a asegurar la articulación de la misma respecto a los elementos -10- y -11-, dispuestos formando una cavidad intermedia en la prolongación del mango -1-, con provisión de un pasador transversal -12- de articulación que queda inserto entre las aberturas colisas -13- y -14-, practicadas en aquellas zonas laterales y paralelas, lo que permite que el extremo del brazo -9- realice un pequeño desplazamiento, en el cual se verificará el enclavamiento de la posición de la parte móvil -3- respecto a la 2, gracias a los elementos -6-, -7- y -8-.

En la figura 1 se ha designado con el número -15- una hojita de afeitar de tipo corriente, que se adapta perfectamente a la finalidad propuesta.

El alojamiento del saliente -4- en la hendidura -5- y la superior longitud de ésta respecto a aquél permite efectuar el desplazamiento mencionado sin que se afecten las condiciones de sujeción del elemento cortante respecto a la parte -2- en la cual se apoya.

Todo cuanto no afecte, altere, cambie o modifique la esencia del dispositivo descrito, será variable a los efectos del actual Modelo.

NOTA.

Se reivindica como objeto de este registro por Modelo de utilidad:

1.- Dispositivo sustentador de un elemento cortante, caracterizado esencialmente por la constitución de dos mitades conjugadas de estructura laminar rígida y configuración rectangular alargada de lados menores ventajosamente curvilíneos, una



- de cuyas piezas se prolonga en una zona de articulación para la otra, estableciéndose dicha relación mediante un apéndice derivado del segundo componente y asociado a un vástago transversal que queda situado entre dos formaciones paralelas en prolongación de la primera pieza laminar y dotadas de sendos orificios colisos, entre los cuales desliza el pasador de articulación, poseyendo una de las partes rectangulares y rígidas un saliente rectilíneo a modo de nervio prismático, conjugado de una hendidura rectilínea de superior longitud, practicada en la otra pieza, asegurándose el enclavamiento de la posición adyacente de ambos componentes mediante la provisión en uno de ellos de un saliente en uno de sus vértices, de plano perpendicular al propio y prolongado en una zona aplanada, perpendicular al plano derivado, en tanto que el primer componente rectangular y rígido posee una muesca y un entrante en la zona correspondiente, a efectos de deslizamiento del saliente de la otra parte rectangular y ulterior deslizamiento de ésta respecto a la primera.

- Sean cuales fueren las circunstancias que concurren en la esencialidad del Modelo de utilidad, definido en la anterior reivindicación, cuyo objeto es:

2.- "DISPOSITIVO SUSTENTADOR DE UN ELEMENTO CORTANTE".

Consta la presente memoria de cuatro hojas foliadas, mecanografiadas por una sola cara y de los dibujos adjuntos.

Barcelona, 22 JUL. 1971

P.A. de JOSE MONSERRAT POU E HIJOS, S.A.,

ALFONSO DURAN

P. P.

Fdo.: Luis Durán Benejam

FIG. 1

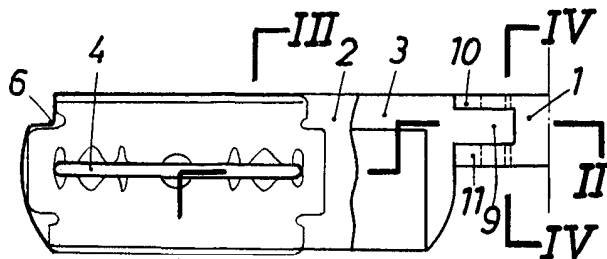

FIG. 3

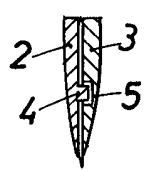

FIG. 4

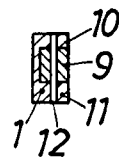

FIG. 2

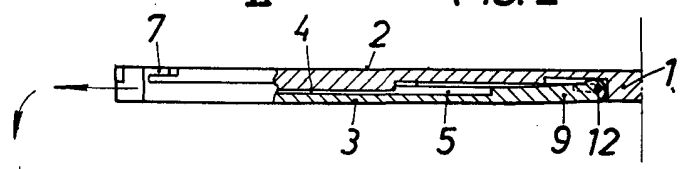

FIG. 5

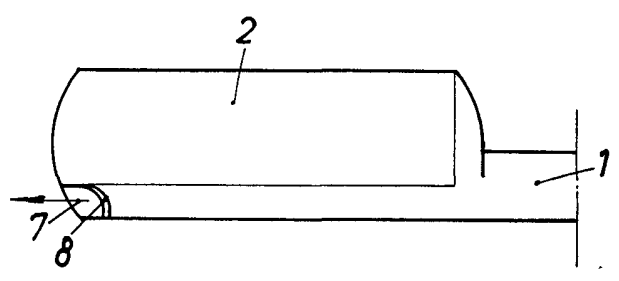
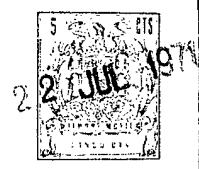
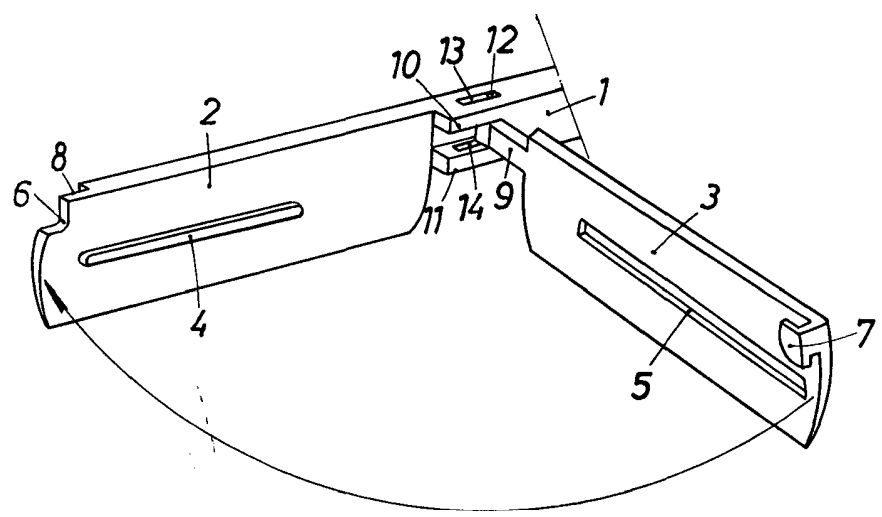

FIG. 6



BARCELONA, 22 JUL 1971

P.A. ALFONSO GRAN
p. p.

Fdo: Luis Durán Benedit

ESCALA VARIABLE