



165179

SECCION TECNICA
CLASIFICACION
CLASE F-24
SUBCLASE B

M O D E L O
D E
U T I L I D A D

a favor de Don Miguel MILÁ SAGNIER, de nacionalidad española, residente en Esplugas de Llobregat (Barcelona), Calle Somatenes, 18, por "HOGAR".

- . -

MEMORIA DESCRIPTIVA

- La presente invención se refiere a un hogar estudiado y realizado especialmente de manera que, mediante piezas prefabricadas de que consta, puede montarse con facilidad en el lugar de la instalación, sin que el coste del conjunto sea sensiblemente elevado con relación a los hogares conocidos, presentando el hogar de que se trata la importante ventaja de que en el mismo se puede variar angularmente la posición de su campana y, en consecuencia, la situación de la chimenea, de acuerdo con las características del lugar de emplazamiento.
- 5.
- 10.



- El hogar que se describe se caracteriza esencialmente por el hecho de constar de una peana provista de un alojamiento para el encaje de una cubeta que constituye el hogar propiamente dicho, sobre el que se aloja una pantalla cilíndrica abierta, sobre la que encaja la campana, que está dotada de una salida excéntrica para la conexión con la chimenea.
- 5.
- Los dibujos adjuntos muestran, esquemáticamente y tan sólo a título de ejemplo no limitativo del alcance de la presente invención, un caso práctico de realización de un hogar de las características indicadas.
- 10.
- En dichos dibujos, la figura 1 es un despiece en perspectiva del hogar; la figura 2 muestra el hogar en alzado frontal; la figura 3 lo representa en alzado lateral; la figura 4 es una vista en planta del hogar, en la que se representa la salida excéntrica de conexión de la campana y la chimenea y la figura 5 es una sección longitudinal del hogar considerada por el plano IV-IV de la figura 4.
- 15.
- Según la representación de los dibujos, el hogar descrito comprende una peana -1- para apoyo del conjunto en el suelo,, cuya peana está dotada de un alojamiento -2-, en cuya boca se dispone encajada por su parte inferior correspondiente una cubeta -3-, constitutiva del hogar propiamente dicho. Sobre éste es acoplable una pantalla cilíndrica -4- abierta por la parte delantera, y sobre tal pantalla es encajable una campana -5- que tiene la particularidad de estar provista de una salida -6-
- 20.
- 25.



excéntrica mediante un giro adecuado, a la que se conecta la chimenea -7-. Gracias a dicho giro, puede modificarse la posición angular de la campana -5-, con lo que se varía la situación de la chimenea a conveniencia como demuestran las figuras 4, 2 y 3, con arreglo a las características del lugar de la instalación.

Es interesante insistir en que, además de la ventaja que lo expuesto representa, el montaje es más sencillo que el de ciertos hogares utilizados en la actualidad y su rendimiento calorífico muy adecuado.

Serán independientes del objeto de la invención los materiales, formas y dimensiones del hogar de referencia, así como sus características y detalles accesorios y, en general, cuanto no altere su esencialidad.

- . -

N O T A

15. Se reivindica como objeto del presente modelo de utilidad.-

1. Hogar, caracterizado esencialmente por el hecho de constar de una peana para apoyo del conjunto en el suelo, provista de un alojamiento para el encaje de una cubeta constitutiva del hogar propiamente dicho, sobre el que se acopla una pantalla cilíndrica abierta por la parte delantera, en cuya parte superior encaja una campana que está dotada de una salida excéntrica de



posición angular variable, a la que es conectable la chimenea de salida de humos.

2. Hogar.

La presente memoria consta de cuatro hojas foliadas escritas a máquina por una sola cara.

Barcelona, 24 de diciembre de 1970

Miguel MILÁ SAGNIER

p.a.

D. MIGUEL MILÁ SAGNIER

DOS HOJAS
HOJA Nº 1

FIG. 1

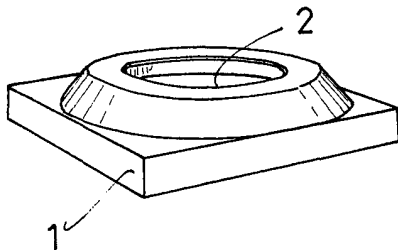
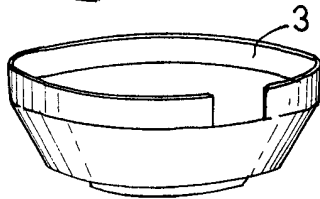
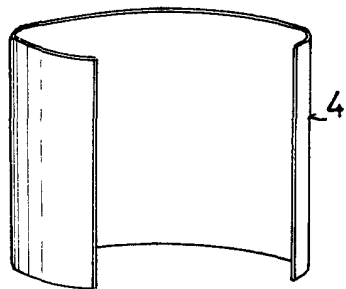
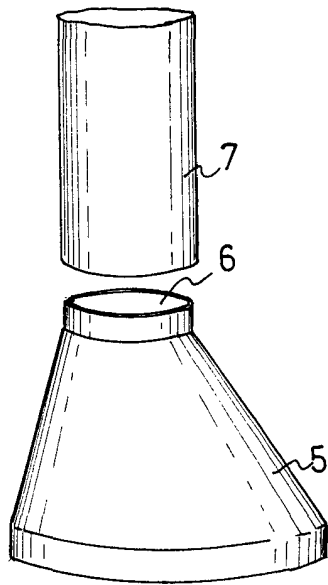

FIG. 2

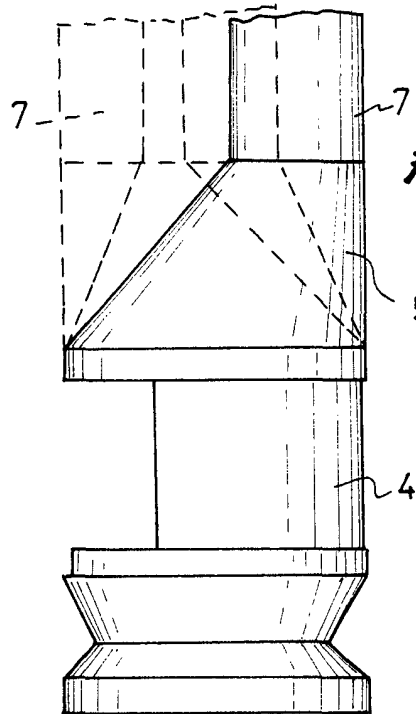
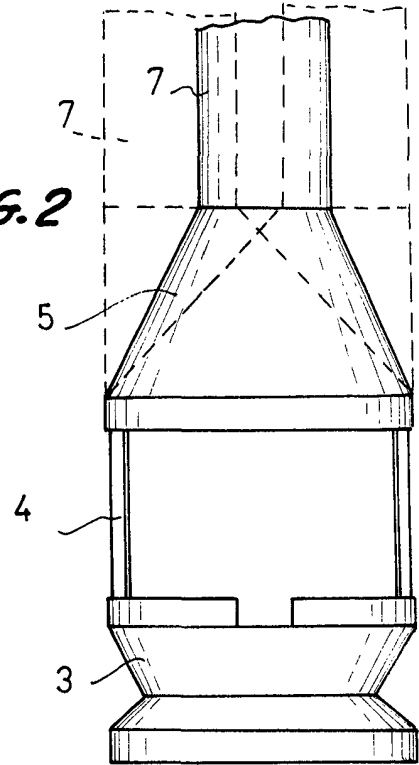

FIG. 3

BARCELONA,
MIGUEL MILÁ SAGNIER
P. A.

19799 / 2

D. MIGUEL MILÁ SAGNIER

DOS HOJAS
HOJA Nº 2



FIG. 4

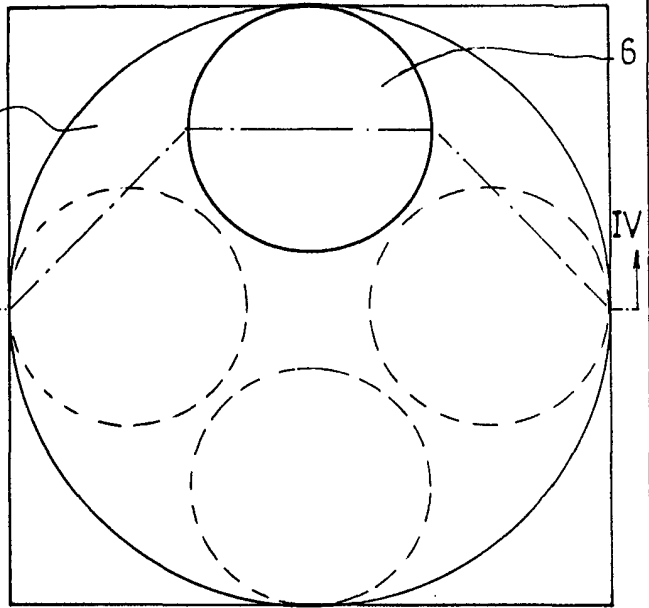

7

5

FIG. 5

4

3

1

BARCELONA,
MIGUEL MILÁ SAGNIER
P.A.

19799 / 2