



PATENTE DE INVENCION.

146383

M E M O R I A D E S C R I P T I V A

sobre

" UN APARATO FILTRANTE PARA LA SALVACION PROPIA, CUANDO EL -
PORTADOR SE VEA SUBITAMENTE ENVUELTO EN UNA ATMOSFERA TOXI
CA "

=====

Solicitante: DEFENSA ANTI-GAS, S.A. (D.A.G.S.A.), residente,
(provisionalmente) en SEGOVIA - Plaza del Gene-
ralísimo Franco, 18.

=====

=====

Se compone el referido aparato de un cuerpo funda-
mental (figura 1), formado por una caja de lata o cualquier
otro material destinado a contener las sustancias encargadas
de purificar, por filtración, la atmósfera; dotada, en su ta
5 - pa superior, de un remache en el que se inserta un disco de
goma, (figura 10) que hace las veces de válvula de aspiración.

Sobre el cilindro de menor diámetro de esta caja se inserta
un tubo de sección aproximadamente elíptica (figuras 2 y 21)
con una ventana circular en la que se acopla la válvula de ex
pulsión, (figuras 5, 6, 7, 8 y 9) viniendo a continuación la



chapa 4 y el chupete 3.

En la chapa 4, se une el atelaje de sujeción del aparato formado por dos bandas de cinta ú otro material elástico en toda su longitud, o al menos en parte, cosidas a es
15 - cuadra en forma de que colocado el aparato, quede una por en cima de la bóveda craneana, y otra por el occipital, conforme se ve en la figura 22, ambas unidas por sus extremos a he billas sencillas como la representada en la figura 17, a las que también se unen los tirantes que corren a lo largo de los
20 - parietales, y que mediante las hebillas corredizas 18, permiten ajustar perfectamente el aparato a cualquier volumen craneano.

Una vaina de caucho (figura 20), enchufada en el chupete, a fin de poder morder éste cómodamente, y unas pinzas nasales (figuras 21 y 22), completan y complementan el sistema.

Para estar protegido, basta morder el chupete con los dientes en forma de que los labios obturen contra la chapa cuatro, y respirar a través de la boca, operación en la que
30 - un individuo adiestrado no empleará más que muy cortas fracciones de segundo; en tiempos sucesivos se coloca la pinza nasal y el atelaje completándose y perfeccionándose con ello la protección, sin que estas dos últimas operaciones sean indispensables, en personal instruido, para lograr una protección
35 - perfecta.

La caja 1, puede recibir una carga polivalente capaz de retener cualquier tóxico aeriforme, o uno específico, cuando se tenga la certeza de no tenerse que proteger más que contra un gas detetéreo determinado.



Previa advertencia de que las variaciones de detalle que puedan introducirse en el invento, quedan comprendidas dentro del mismo, mientras no alteren su esencialidad, lo que se reivindica como de la propia y nueva invención, y por 45 - lo que se solicita Patente de Invención por 20 años en España, sus Colonias y Protectorado, es:

1 - Un aparato filtrante para la salvación propia, cuando el portador se vea súbitamente envuelto en una atmósfera tóxica, caracterizado por estar formado por una caja, me- 50 - tálica o de cualquier otro material, en cuyo interior van las sustancias destinadas a purificar el aire, que pueden ser po- livalentes o específicos, para la protección contra un agente deletéreo determinado.

2 - Un aparato filtrante para la salvación propia, 55 - conforme a la reivindicación anterior, caracterizado, por estar dotada la referida caja protectora, de un chupete para poder efectuar cómodamente la respiración bucal, y soportar el aparato en los primeros instantes de su uso.

3 - Un aparato filtrante para la salvación propia, 60 - según reivindicaciones 1 y 2, caracterizado por estar, igualmente, provisto de válvulas de aspiración y exhalación, para su más cómodo y seguro manejo, y de una pinza nasal para asegurar la perfecta obturación de la nariz.

4 - Un aparato filtrante para la salvación propia, 65 - según reivindicaciones 1, 2 y 3, caracterizado por una atalaje de sujeción formado por dos cintas unidas por sus extre- mos, y cosidas a hebillas sencillas en forma de que una pase por encima de la bóveda del cráneo, y la otra apoye en el oc- 70 - cipital, conforme se ve en la figura 22. Unidas a dos cintas extensibles, para adaptarlo a los distintos tamaños de cabe-



PATENTE DE INVENCION Memoria Descriptiva. Hoja, 4.
Solicitante: DEFENSA ANTI-GAS, S.A. (D.A.G.S.A.)

sa, como se representa en las figuras 13 y 22, que corren a lo largo de los parietales.

5 - "UN APARATO FILTRANTE PARA LA SALVACION PROPIA,
CUANDO EL PORTADOR SE VEA SUBITAMENTE ENVUELTO EN UNA ATMOSFE-
75 - RA TOXICA"

Conforme queda indicado en la presente Memoria, que consta de cuatro hojas escritas a máquina por una sola cara, y los dibujos que se acompañan.

Bilbao, 19 Diciembre 1938. III Año Triunfal.

DEFENSA ANTI-GAS, S.A. (D.A.G.S.A.)

P.A.

DEFENSA ANTIGAS S.R. D.R.G.S.A. SEGOVIA
HOJA PRIMERA

146383

146383

146383

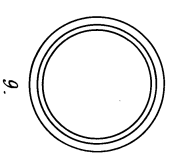
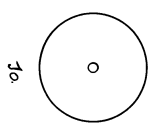
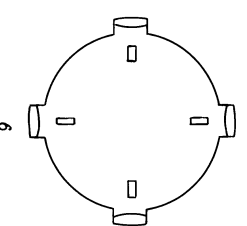
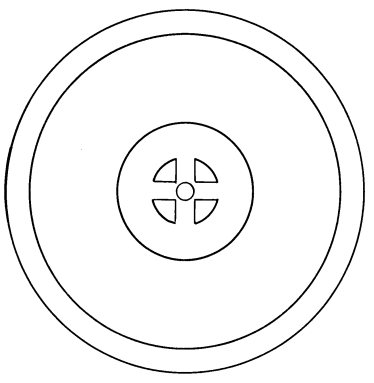
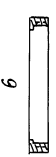
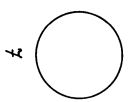
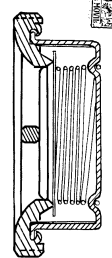
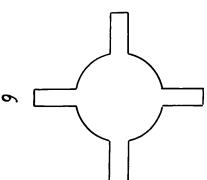
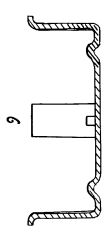
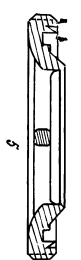
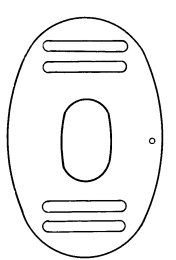
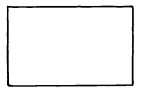
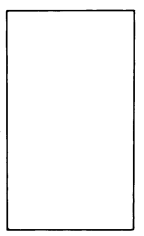
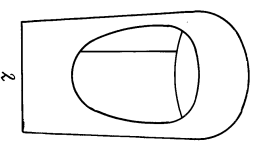
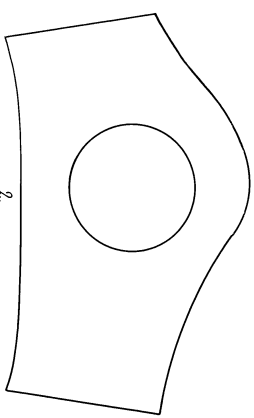
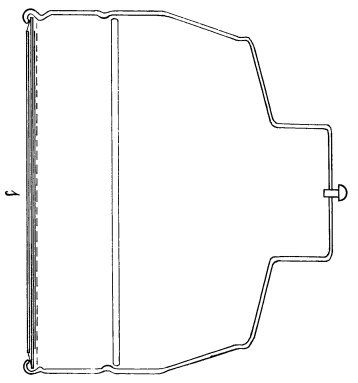

BILBAO 19 DE DICIEMBRE DE 1938
DEFENSA ANTI-GAS S.A. D.R.G.S.A.
ESCALA VARIABLE

p. a. J. J. Lopez

146383

146383

DEFENSA ANTIGAS S.R. D.R.G.S.R. SEGOVIA HOJA SEGUNDA

146383



11



12

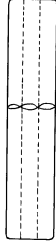

13

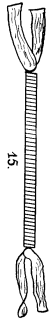

15

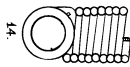

14



18

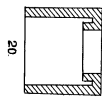

20

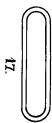

17

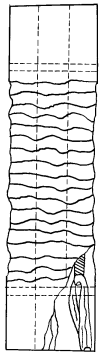

16

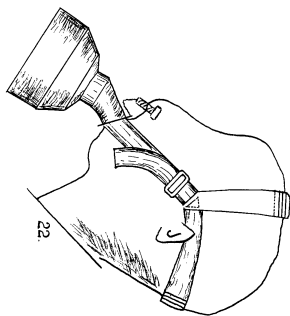

22

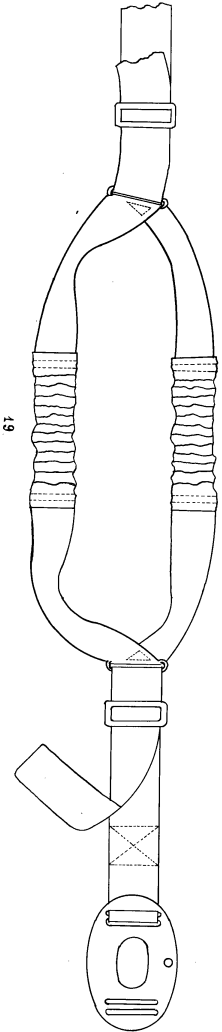

19

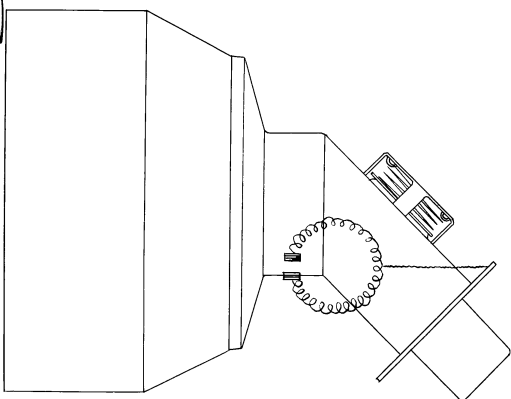

21

ESCALA VARIABLE

BILBAO 19 DE DICIEMBRE DE 1938
DEFENSA ANTI-GAS S.A. D.A.G.S.A.

p. a. *J. J. Peña*