



140328

MEMORIA DESCRIPTIVA

que se acompaña a la solicitud de una patente de invención
por veinte años en España, a favor de Don Juan de GARAY,
domiciliado en Oñate (Guipúzcoa)

p o r

UN DISPOSITIVO PARA ACCIONAMIENTO Y SUJECION DE LAS SOMBRILLAS
DE PLAYA

oooooooooooo

La presente invención se contrae a un dispositivo de suje-
ción de la barra de las sombrillas de playa que permite variar
la posición de estas y a la vez mantenerlas fijamente en la po-
sición elegida, aún cuando este separada de la vertical, cuyo
5 dispositivo es de una maxima sencillez, de un costo reducido,
accionable por la simple presión de un dedo y queda oculto en el
interior del soporte de la sombrilla.

En el adjunto dibujo se ha ilustrado la forma de realización
preferida del dispositivo de referencia, el cual se compone de



una pieza A de forma cilíndrica que se encuentra rigidamente unida al mástil fijado al suelo, y cuya pieza cilíndrica lleva en su parte superior una ranura B formando dos orejas, en la cual se introduce el soporte dentado C que va rigidamente unido a la barra de la sombrilla, sirviendo un bulón D para establecer el eje de giro entre ambas piezas.

En el interior de la pieza A se establece una pieza E que por su parte superior está provista de un diente que coincide con los dientes del sector C. El extremo inferior de esta pieza E descansa sobre una pieza de seguro F dispuesta en el interior del tubo o barra fija H y mantenida en posición de seguro por un muelle G, de manera que la presión del dedo sobre la cabeza del seguro F libera el engrane de los dientes del sector C y el diente de la pieza E y permite hacer oscilar la barra de la sombrilla a cualquier posición deseada de las determinadas por sus dientes.

El dispositivo objeto de esta patente puede hacerse en cualquier clase de materiales, dimensiones y formas y establecerse el denteado doble con el fin de obtener el desplazamiento de la sombrilla en dos direcciones opuestas.

N O T A.
=====

La presente patente de invención comprende las siguientes reivindicaciones:

1.-Un dispositivo para accionamiento y sujeción de las sombrillas de playa, caracterizado esencialmente por establecerse sobre el tubo o barra vertical de fijación al suelo una pieza provista de dos orejas entre las que se establece giratoriamente una segunda pieza provista de un sector dentado y unida a la barra de la sombrilla, disponiéndose en el interior de la primera



3.-

una pieza de sujeción provista por un extremo de un diente que engrana con el sector dentado y mantenida en posición por el otro extremo por una pieza de seguro accionada por un muelle, en forma tal que la presión de un dedo ejercida sobre esta pieza de seguro libere el engrane entre los dientes y permita cambiar la posición de la sombrilla, y la liberación del seguro mantenga dicho engrane y en consecuencia la posición elegida.

2.- Un dispositivo para accionamiento y sujeción de las sombrillas de playa.- Según se describe y reivindica en la presente memoria descriptiva y se ilustra con los dibujos que a la misma se acompañan.

Consta esta memoria de tres hojas escritas por una sola cara.

Madrid, 10 de enero de 1936.

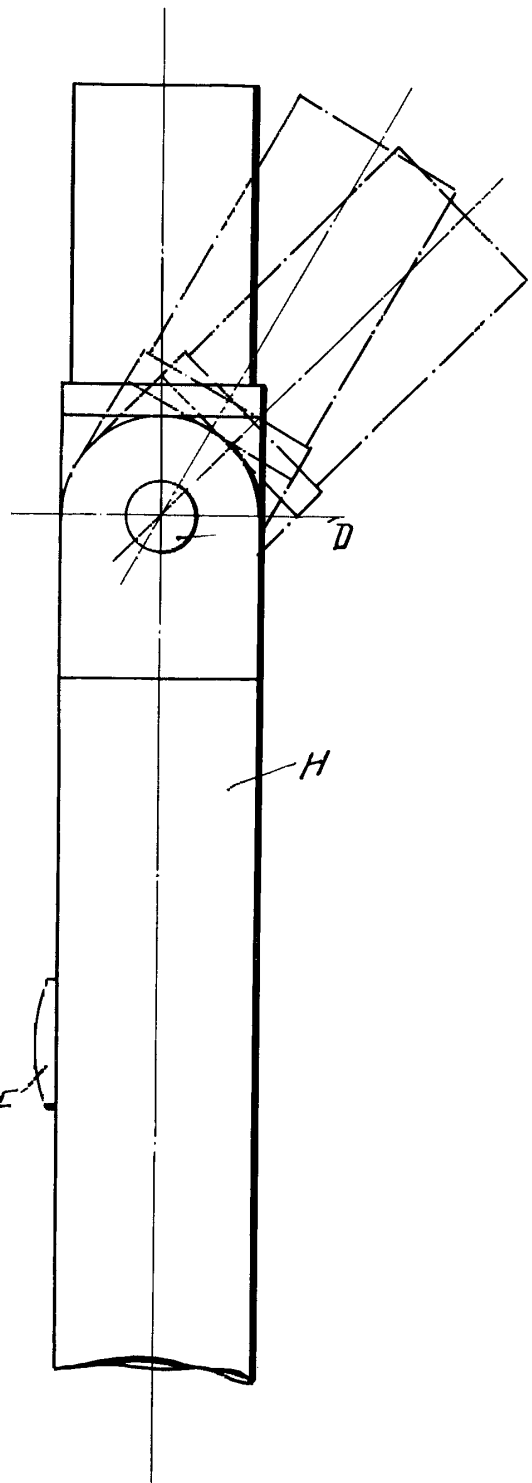
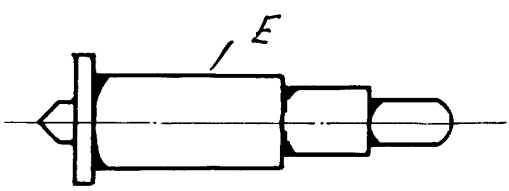
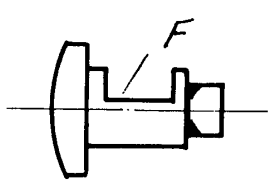
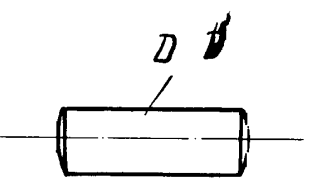
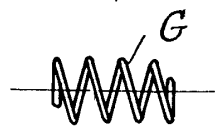
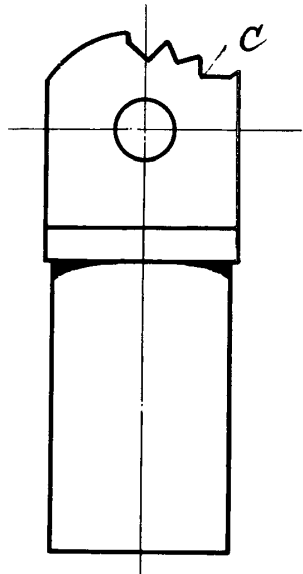
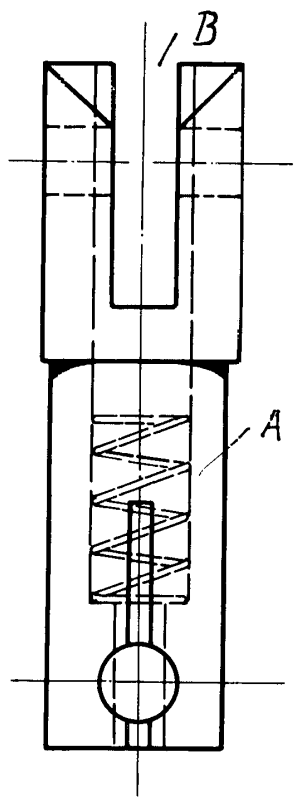

Handwritten signature and date:
16.12.1950