

30 JUN



122997

M E M O R I A D E S C R I P T I V A

que se acompaña a una solicitud de modelo de utilidad por
veinte años, para España y sus Posesiones, por

SOLDADO ARTICULADO, CON EQUIPO COMPLETO DE CAMPAÑA

Solicitante : D^a Carmen EXNARRIAGA SANCHEZ

Nacionalidad: Española

Residencia : Madrid

Domicilio : Arepiles 19, 52.

30 JUN 1942

MEMORIA DESCRIPTIVA :

122997

El presente modelo de utilidad recae sobre un soldado articulado, con un equipo de campaña completo, que le permite adoptar pluralidad de aspectos para diversos servicios.

5 Los miembros del soldado son articulados a manera de rótula, tanto las muñecas como codos, hombros, articulaciones del pelvis y de las rodillas, lo que le permite adoptar diversas posiciones, de acuerdo con las piezas de equipo que se le incorporen.

16 En el soldado y en su equipo se ha cuidado con el máximo detalle la realidad corpórea de aquél, las proporciones fisiológicas del mismo y la veracidad de su equipo.

Para mejor comprensión de esta memoria se acompañan las adjuntas hojas de dibujos en las que se muestra un ejemplo de realización, no limitativo, del objeto de la invención en la que caben cuantas variantes constructivas sean posibles sin que se altere su esencia; en dichos dibujos:

15 La fig. 1 muestra el soldado, visto en alzado, de frente.

20 Las demás figuras, de la 2 a la 39 muestran las diversas piezas de su equipo de campaña y armamento.

De conformidad con la invención referida a los dibujos adjuntos, el soldado es una figura corpórea, bien proporcionada anatómicamente, que posee un tronco al que se articula la cabeza y a cuyos hombros se articulan los brazos los que, a su vez, llevan articulados antebrazos y muñecas; al pelvis se le articulan los muslos, a los que a su vez debidamente articuladas, van las piernas y pies; estas articulaciones se resuelven por mecanismo de rótula; el solda-

25



122997

30 do se referencia con (1) en los dibujos adjuntos.

Dicho soldado posee un completísimo equipo que está constituido por:

Una mochila (2) con atalaje y medios de unión a su espalda, constituida por un paracaídas plegado.

35 Un capote-manta de enmascaramiento (3) de forma rectangular que sirve de impermeable y posee una perforación central para hacer pasar por ella la cabeza del soldado.

Una caja-maleta (4) con una bandeja (5) compartimentada, de quita y pon.

40 Una pieza auxiliar, flexible (6) que coopera con otra pieza saco (6) para formar una tienda-saco de campaña. La primera de éstas es rectangular con dos escotaduras en sus lados mayores y con los extremos disminuidos; la otra es un saco, con una abertura a lo ancho, extendida de lado a lado y excéntrica y posee dos cintas de atado en uno de sus extremos.

45

Una colchoneta de espuma (8).

Un atalaje de varios tirantes con medios de abroche, (9) para paracaídas.

50 Una hamaca (10) formada por dos barras extremas y unos tirantes paralelos entre sí que las unen, con hebillas para alargarlo o acortarlo.

55 Una serie de varillas que forman los largueros y testeros de una cama de campaña (11-12, 13, 14, 15-16) con patas de tijera plegables (21-22).

Un fusil de tiro rápido (12). (El 12 es el nº de la fig)

Un fusil ametrallador (24) con sus correspondientes patillas en ángulo, de soporte de su parte delantera (37).

Un subfusil de tiro rápido con culatin de varilla (30).

60 Un rifle de repetición automática con cargadores (32).

Una pistola automática (25).

122997

30 JUN



Unas varillas auxiliares (33-34-35) que sirven para el armado de la tirnda y para la formación de caballos de frisia o alambradas.

65

Un juego de bombas de mano, de las llamadas de piña, con seguro de palanca (27-28-29).

Unos prismáticos (38)

Una ametralladora pesada con tubo de refrigeración.

70

Una funda rígida (41) para los prismáticos, con asillas para la correa de colgar.

Un aparato de radio receptor-emisor de campaña, portátil y de doble antena (39).

Un recipiente para alimentos (40).

75

Una cantimplora (42) con una funda (44) dotada de un pasador ranurado para colgarla al cinto, y dos orejetas de cierre.

Una bolsa de costado con tapa (45).

Unos paquetes de cura de urgencia (46-47).

80

Una paleta de cavar trincheras (48) con un mango (48') formado por una varilla desmontable con un tope de retención de la tapa.

Una mochila de espalda con su atalaje (49).

Una trompeta (50).

85

Un cuchillo de ataque (51) de hoja lisa, que posee dos tahalíes, uno de ellos (54) de muslera, con dos correas (54) de ajuste a la pierna, y otro de ellos de cinto (57) con su cinto (55) y cartucheras provistas en el mismo (56).

Una bayoneta (52) para uno de los fusiles, la cual puede también guardarse en el tahalí de cinto (57) antes citado.

90

Un cinto (58) con cartucheras (59) y pistolera con tapa (60) para la pistola automática.

Un juego de cubiertos formado por cuchillo, tenedor y cuchara (61).

122997

30



95

Un kepis flexible, con bisera, (62)

Una boina (63) del tipo de las que emplean tanquistas y paracaidistas.

Un casco (64) de campaña, con red.

100

Es característica esencial la perfección con la que todos estos elementos se hallan diseñados hasya en sus menores detalles, así como también el rostro, manos, botas y uniforme del soldado.

105

Aunque en el diseño se representa un soldado del Ejército norteamericano, es evidente que el uniforme puede variar según la nacionalidad del soldado, y, consecuentemente, las piezas del equipo del mismo, según dicha nacionalidad (soldado alemán, inglés, español, ruso, etc.) ya que ello no altera la esencia de la invención.

110

Todos estos materiales se hallan obtenidos en plásticos duros, pero sin carácter limitativo; y se hace constar que en la invención caben cuantas variantes constructivas, y de tamaños, formas y materiales, como sean posibles, sin que se altere el cuadro general de la misma.

115

NOTA - Descrito suficientemente lo que antecede sólo resta señalar que lo que se declara propio, nuevo y útil del solicitante es lo contenido en las siguientes:

REIVINDICACIONES

120

1 - Soldado articulado, con equipo completo de campaña, caracterizado por estar constituido por una figura corpórea humana perfectamente proporcionada y detallada, que

122997 30 JUN



125 posée un tronco al que se articula la cabeza y a cuyos hombros se articulan los brazos que, a su vez llevan articulados los antebrazos y éstos las manos; articulándose al pelvis los muslos, y al extremo de éstos, las pantorrillas, siendo todas estas articulaciones a rótula; poseyendo este soldado un completo equipo de armamento y campaña, formado por piezas adicionales montables y separables a voluntad.

130 2 - Soldado, según reivindicación 1ª caracterizado porque de su equipo forma parte una bolsa de paracaídas el cual va plegado en la misma, y provisto de su correspondiente atalaje.

135 3 - Soldado, según reivindicación 1 caracterizado porque del equipo del mismo figura un capote impermeable, de superficie enmascarada, constituido por una prenda rectangular con una abertura redonda para dejar paso a la cabeza y una abertura rasgada, radial, para permitir dicho paso de cabeza.

140 4 - Soldado, según reivindicación 1 caracterizado porque forma parte del equipo del mismo una caja maleta con bandeja compartimentada separable.

145 5 - Soldado, según reivindicación 1ª caracterizado porque del equipo del mismo forma parte una pieza auxiliar flexible, rectangular, con escotaduras al centro de cada lado, y con los extremos algo más estrechos que el centro que coopera con otra pieza-saco de campaña que lleva una abertura de lado a lado, excéntrica, y dos cintas de atado en cada uno de sus ángulos superiores.

150 6 - Soldado, según reivindicación 1 caracterizado porque del equipo del mismo forma parte una colchoneta flexible de espuma de plástico.

7 - Soldado, según reivindicación 1ª y 6ª caracteriza-



155 do porque del equipo del mismo forman parte un par de barras unidas entre sí por unos tirantes graduables, que constituyen una hamaca.

160 8 - Soldado, según reivindicación 1 y 7 caracterizado porque del equipo del mismo forman parte unos largueros y travesaños desarmables y armables a voluntad, que van complementados con unas patas de tijera para formar un catre de campaña desmontable.

9 - Soldado, según reivindicaciones 1 y siguientes caracterizado porque del equipo de armamento del mismo forma parte un fusil de tipo rápido.

165 10 - Soldado, según reivindicaciones 1 y 9 caracterizado porque del equipo de armamento del mismo forma parte un fusil ametrallador, dotado de patillas en ángulo, delanteras, para apoyo del mismo sobre el terreno.

170 11 - Soldado, según reivindicación 10 caracterizado porque las referidas patillas son montables y desmontables a voluntad, merced a un casquillo en el que encaja el cañón del fusil ametrallador y que une dichas patillas.

175 12 - Soldado, según reivindicación 1 y 10 y 11 caracterizado porque del equipo de armamento del mismo forma parte un subfusil de tiro rápido, con culatín de varilla.

13 - Soldado, según reivindicaciones 1 y de de 10 a 12 caracterizado porque del equipo de armamento del mismo forma parte un fusil de repetición automática.

180 14 - Soldado, según reivindicaciones 1 y de 10 a 13 caracterizado porque del equipo de armamento del mismo forma parte una pistola automática.

185 15 - Soldado, según reivindicaciones de 1 a 14 caracterizado porque del equipo de armamento del mismo forma parte una ametralladora pesada con caja de refrigeración tubular multiperforada.



190 16 - Soldado, según reivindicaciones de 1 a 15 caracterizado porque del equipo del mismo forman parte unas varillas que sirven para el amrado complementario de una tienda de campaña y para el armado de alambradas y caballos de frisia.

17 - Soldado, según reivindicaciones de 1 a 16 caracterizado porque del equipo de armamento del mismo forma parte un juego de bombas de mano, de las llamadas de piña, con seguro de papanca.

195 18 - Soldado, según reivindicaciones de 1 a 17 caracterizado porque del equipo de campaña del mismo forman parte unos prismáticos dotados de una funda rígida, con tapa y dos orejetas laterales para la correa de suspensión.

200 19 - Soldado, según reivindicaciones de 1 a 18 caracterizado porque del equipo de campaña del mismo forma parte un aparato radio receptor y emisor de dos antenas, portátil.

205 20 - Soldado, según reivindicaciones de 1 a 19 caracterizado porque del equipo de campaña del mismo forma parte un recipiente compartimentado, para alimentos.

210 21 - Soldado, según reivindicaciones de 1 a 20 caracterizado porque del equipo del mismo forma parte una cantimplora provista de una funda que va dotada de un pasador ranurado para colgarla al cinto, y de dos orejetas flexibles, abrochables, de sujeción de la cantimplora.

22 - Soldado, según reivindicaciones de 1 a 21 caracterizado porque del equipo del mismo forma parte una bolsa de costado, con tapa.

215 23 - Soldado, según reivindicaciones de 1 a 22 caracterizado porque del equipo del mismo forman parte unos paquetes de cura de urgencia.

24 - Soldado, según reivindicaciones de 1 a 23 caracte-



220 rizado porque del equipo del mismo forma parte una paleta para cavar trincheras, con un mango desmontable, provisto de dos tops de retención.

25 - Soldado, según reivindicaciones de 1 a 24 caracterizado porque del equipo del mismo forma parte una mochila de espalda con su atalaje.

225 26 - Soldado, según reivindicaciones de 1 a 25 caracterizado porque del equipo del mismo forma parte una trompeta.

230 27 - Soldado, según reivindicaciones de 1 a 26 caracterizado porque del equipo del mismo forma parte un cuchillo de ataque de hoja lisa, que posee dos tahalíes, uno de ellos de muslera, con dos correas de ajuste, y otro de ellos de cinto, con hebillas de ajuste y cartucheras.

235 28 - Soldado, según reivindicaciones de 1 a 27 caracterizado porque del equipo del mismo forma parte una bayoneta armable en el fusil de tiro rápido, del equipo de armamento antes descrito.

29 - Soldado, según reivindicación 28 caracterizado porque del equipo del mismo forma parte un tahalí para la bayoneta, montado en un cinto portador de cartucheras.

240 30 - Soldado, según reivindicaciones de 1 a 29 caracterizado porque del equipo del mismo forma parte un juego de cubiertos constituido por tenedor, cuchara y cuchillo de campaña.

245 31 - Soldado, según reivindicaciones de 1 a 30 caracterizado porque del equipo del mismo forma parte un kepis flexible con bisera.

32 - Soldado, según reivindicación 31 caracterizado porque del equipo del mismo forma parte una boina de tanquista y paracaidista.

33 - Soldado, según reivindicaciones 1, 31 y 32 carac-

122997

30 JUN



250

terizado porque del equipo del mismo forma parte un casco de campaña recubierto por red.

34 - SOLDADO ARTICULADO CON EQUIPO COMPLETO DE CAMPAÑA.

- - - -

255

Todo según va descrito en esta memoria que consta de diez hojas foliadas y escritas por una cara, con doscientas cincuenta y seis líneas y dibujos anexos.

Madrid 30 junio 1966

p.a.



Fig.1

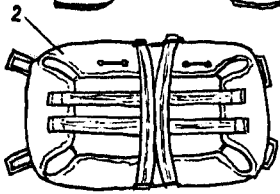
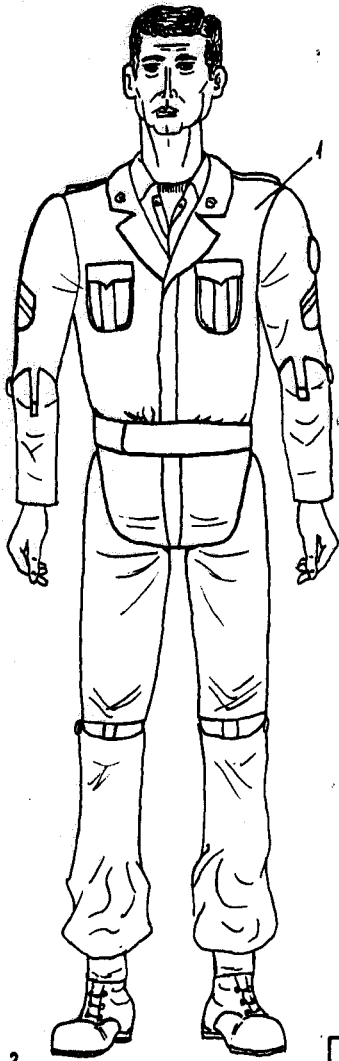

Fig.2

ESCALA VARIABLE

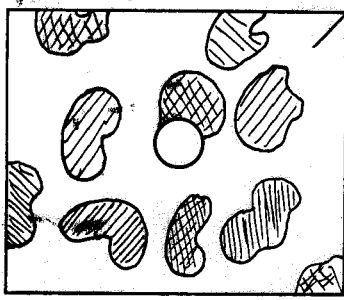

Fig.3

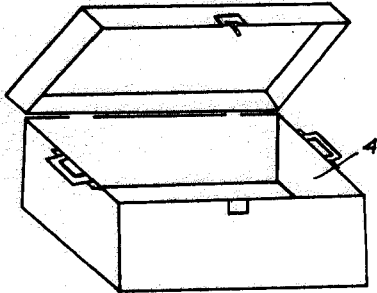

Fig.4

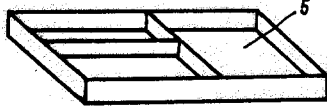

Fig.5

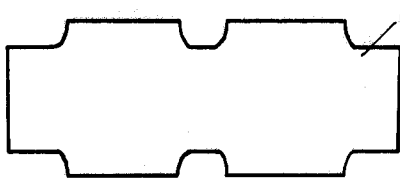

Fig.6

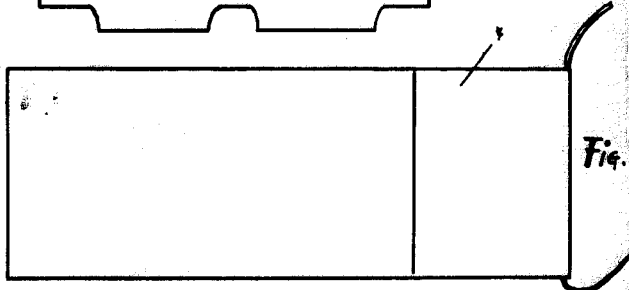

Fig.7

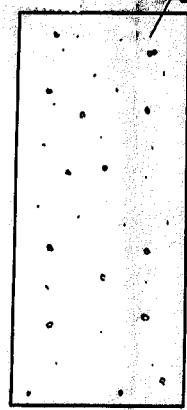

Fig.8

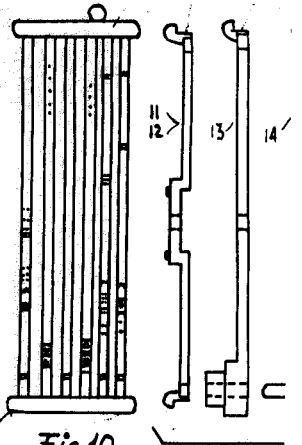

Fig.10

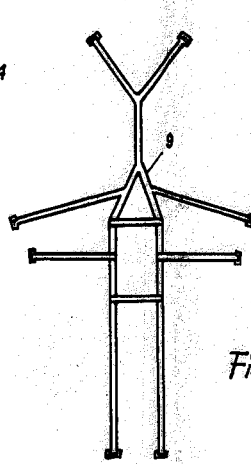

Fig.9

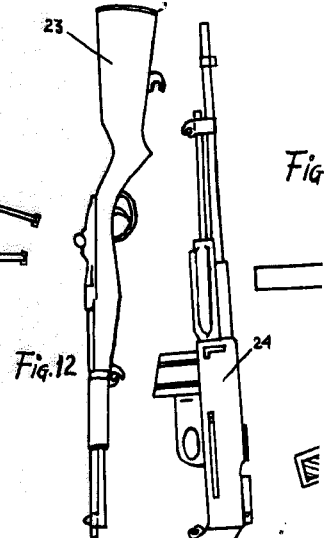

Fig.12

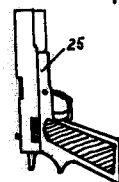

Fig.14

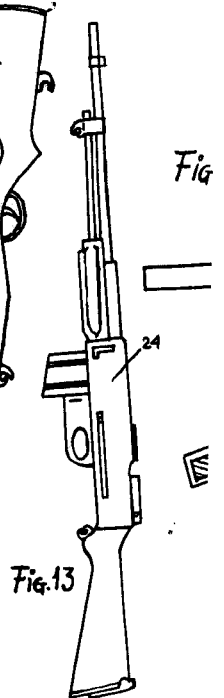

Fig.13

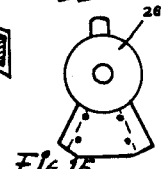

Fig.15

1/2

2/2

122997

30 JUN



Hoja 1 de 2

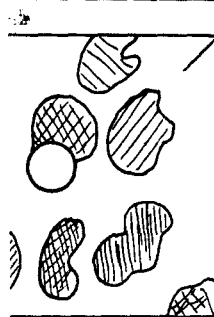

Fig. 3

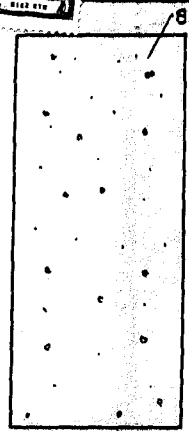

Fig. 8

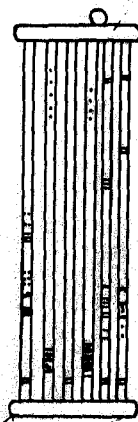

Fig. 10

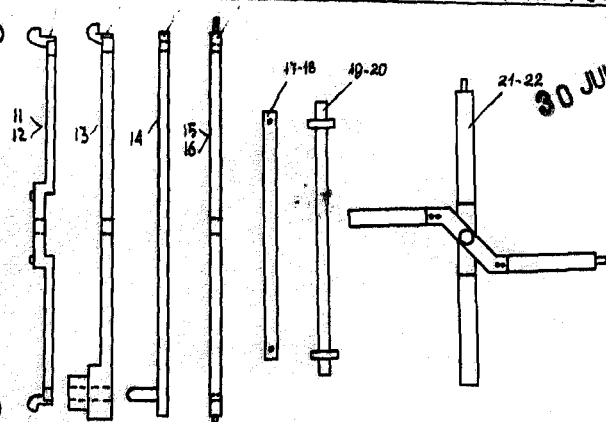

Fig. 11

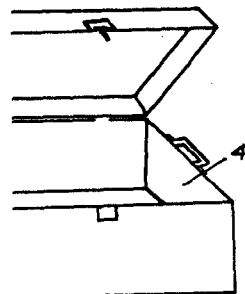

Fig. 4

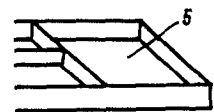

Fig. 5



Fig. 6

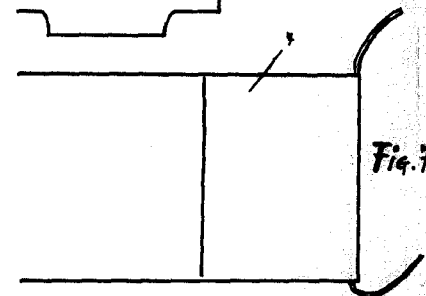

Fig. 7

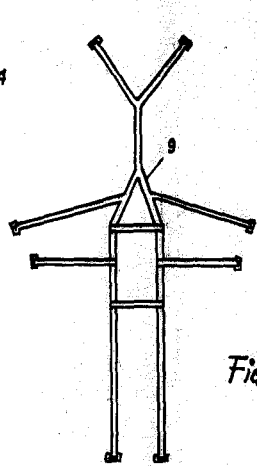

Fig. 9

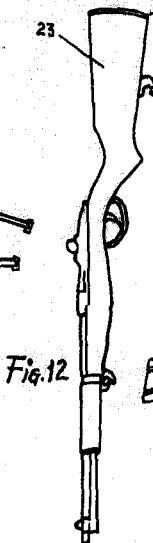

Fig. 12

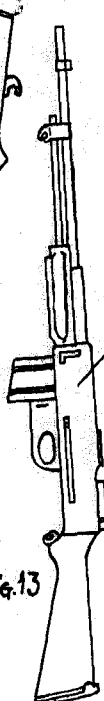

Fig. 13

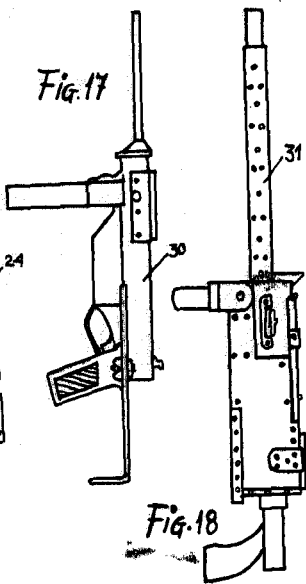

Fig. 17

Fig. 18

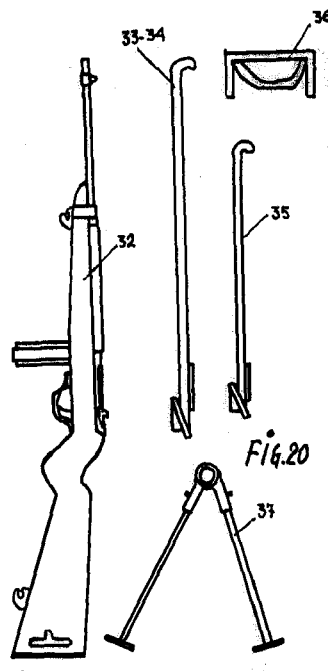

Fig. 19

Fig. 20

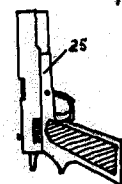

Fig. 14

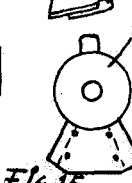

Fig. 15

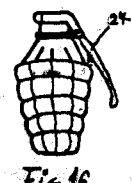

Fig. 16

MADRID 30 Junio 1965

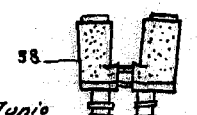

Fig. 21

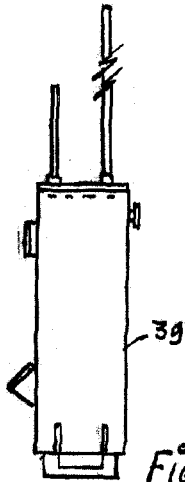

Fig. 22

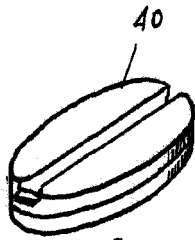

Fig. 23

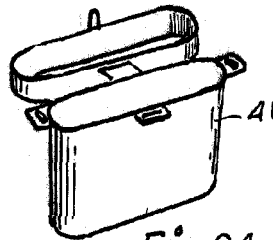

Fig. 24

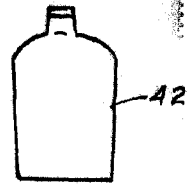

Fig. 25

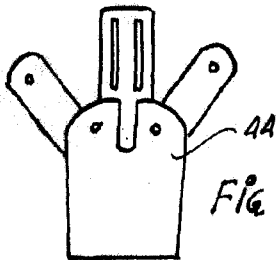

Fig. 26

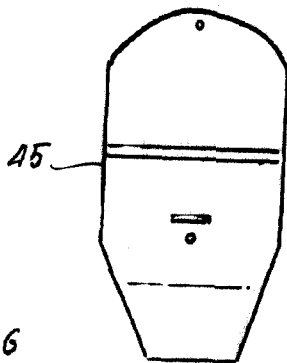

Fig. 27



Fig. 28



Fig. 29

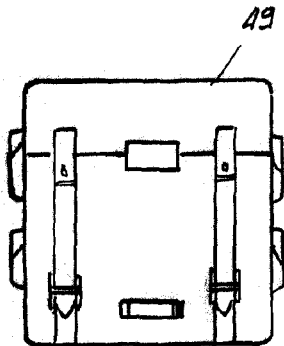

Fig. 30

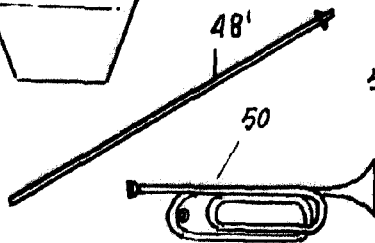

Fig. 31



Fig. 32

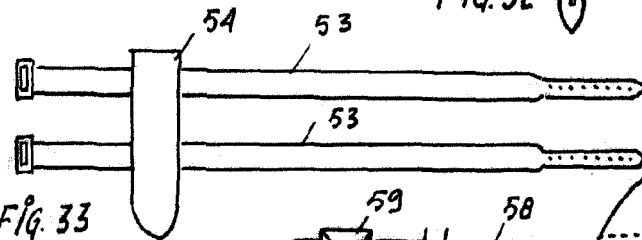

Fig. 33

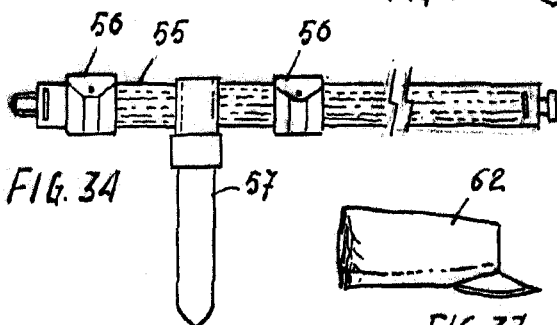

Fig. 34

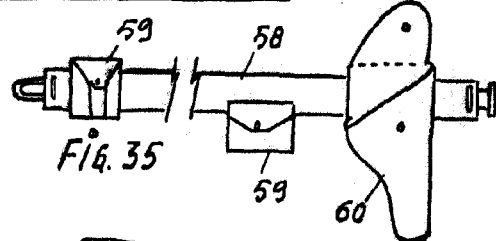

Fig. 35

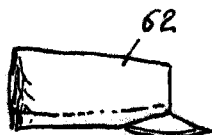

Fig. 37



Fig. 38

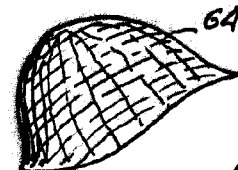

Fig. 39

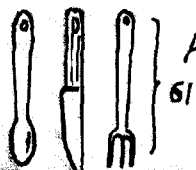

Fig. 36

ESCALA VARIABLE

MADRID 30 JUN 1914
[Handwritten signature]