



53

M O D E L O D E U T I L I D A D

por VEINTE años

en España, a favor de la firma NAVARRO, S. L., entidad española, residente en Bilbao, calle Correo nº 6, cuyo Modelo se refiere a:

” APARATO DE ILUMINACION MEJORADO ”

---.---.---.---.---

M E M O R I A D E S C R I P T I V A

El presente modelo se refiere, conforme su enunciado indica, a un aparato de iluminación mejorado en sus características de diseño, y montaje, que cumple la misión para la

5. que específicamente ha sido concebida, con una seguridad y eficacia máximas.

Un objeto del modelo es el conseguir un aparato de iluminación compuesto por un número reducido de piezas, de organización simple, con su interior fácilmente registrable, capaz de representar por sí mismo, no sólo un foco luminoso, sino

10. también un elemento de ornamentación.

El Modelo aquí preconizado se encuentra, fundamentalmente constituido por un bastidor laminar preferentemente metálico, pero que igualmente puede ser construido de cualquier

119053 - 2 -



otro material con propiedades elásticas. Dicho bastidor tiene forma de "U" y su tramo central presenta las perforaciones pertinentes para la fijación del mismo al paramento sobre el que se desée instalar el aparato.

5. Cada una de las dos ramas que constituye la "U" del bastidor, presenta en su superficie un orificio central, de suficiente sección para alojar el casquillo comportador de la bombilla o unidad fluorescente de que el aparato disponga; presentando, además, la consiguiente instalación eléctrica anexa para el suministro de energía. Asimismo, la porción extrema de cada una de éstas ramas, quiebra repetidamente para constituir una canal abierta hacia dentro del bastidor, destinada para alojar en ella una zona del borde de una pantalla laminar.
10. La pantalla laminar que oculta frontalmente el bastidor, puede presentar distintas configuraciones, no sólo en lo relativo a su contorno perimetral, sino también a modificaciones efectuadas en el propio plano que constituye, inicialmente la lámina de ésta pantalla. Así por ejemplo, puede presentar una sección curvada, bien en su totalidad o bien extremamente.
15. Con independencia de las variaciones expuestas en el párrafo anterior, la pantalla puede ser de una longitud tal que exija el empleo de varios bastidores para su fijación; pudiendo, a la vez, disponer entre los mismos de un tendido de tubos luminosos, de ejes horizontales o verticales.
20. Una idea más completa del objeto que constituye éste Modelo de Utilidad, la proporciona la descripción siguiente al hacer referencia a los dibujos que a ésta memoria se acompañan,
- 25.



en los que de manera un tanto esquemática y exclusivamente por vía de ejemplo, se representan los conjuntos y detalles más característicos de la idea del invento, al hacer referencia a un posible caso de realización práctica.

5. En los dibujos:

La figura 1ª, representa una vista lateral y esquemática del conjunto adosado a un paramento.

La figura 2ª, es una vista en perspectiva de uno de los bastidores que representan en sí una de las características principales del Modelo que aquí se preconiza.

Las figuras 3ª, 4ª, 5ª y 6ª, se señalan vistas ortogonales de distintas formas de realización posibles y previstas en la instalación de éstos aparatos, las cuales formas son independientes del compartimiento que la pantalla presente a los rayos luminosos del dispositivo, pudiendo, a éste respecto, ser el material: opaco, translúcido o transparente, así como también, presentar una mixtificación de dichos efectos.

Comentando éstos dibujos, se hace la aclaración de que mediante el número -1- se representa el tramo central del bastidor, dotado de las perforaciones -6- para el alojamiento en ellas de los tornillos -10-, que lo fijan al paramento -11-. Con el nº -2- se señalan las ramas laterales de dicho bastidor, que presentan los orificios -5- para comportan en ellos los casquillos -9-, correspondiente al foco luminoso -8-.

Los terminales de las ramas -2-, correspondiente al bastidor -1-, presentan la organización -3-, la cual origina la acanaladura -4-, en donde se encuentran retenidos los bordes



de la pantalla -7-, según figura 1ª.

- En las figuras 3ª, 4ª, 5ª y 6ª y con los número -12-, -13-, -14- y -15- se representan respectivamente distintas formas de la pantalla, en tanto que el nº -16- señala, tanto
5. en la figura 5ª, como en la 6ª, el cuerpo tubular perteneciente a un tubo fluorescente.

- Descrita convenientemente la naturaleza del actual Modelo, como asimismo la forma de poderlo llevar a la práctica para convertirlo en una realidad industrializable, se hace
10. constar que en el mismo, serán susceptibles de introducir todas aquellas modificaciones de detalle que las circunstancias y la práctica pudieran aconsejar, siempre y cuando que con las variantes que se introduzcan, no se cambie, altere o modifique la esencialidad del objeto descrito.

15.

← N O T A →

Se declaran como de propiedad y novedad para todo el territorio español, el contenido de las siguientes

R E I V I N D I C A C I O N E S:

- 1ª.- Aparato de iluminación mejorado, que comprende
20. por lo menos un bastidor constituido por una pletina en forma de "U" y dotado de medios para recibir y retener los elementos de iluminación, y una pantalla laminar que oculta unos puntos de luz suspendidos en dicho bastidor.

- 2ª.- Aparato de iluminación mejorado, que comprende
25. un bastidor en forma de "U", en el que cada una de las dos



ramas extremas, presenta su terminal repetidamente quebrado, determinando guías transversales abiertas hacia dentro, en las que se aloja en forma corrediza una zona del borde de la pantalla, que queda retenida por las presiones opuestas que ejercen sobre ella los brazos del bastidor.

3^a.- "APARATO DE ILUMINACION MEJORADO".

Todo ello, conforme se describe y reivindica en la presente Memoria Descriptiva, que consta de CINCO hojas, escritas a máquina por una sóla de sus caras, y lámina de dibujos que la ilustran.

Madrid, 22 de Enero de 1.966
E. GONZALEZ VACAS
P. P.

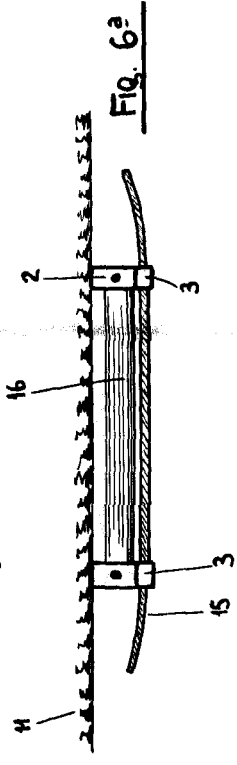
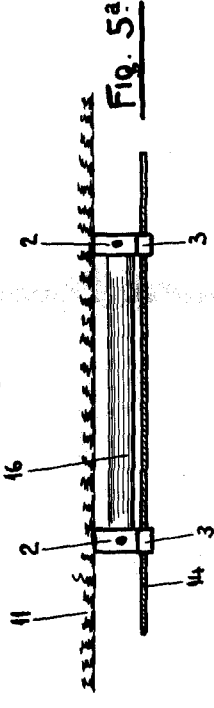
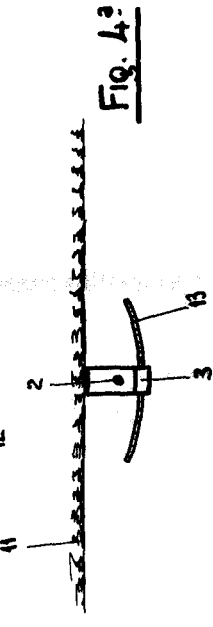
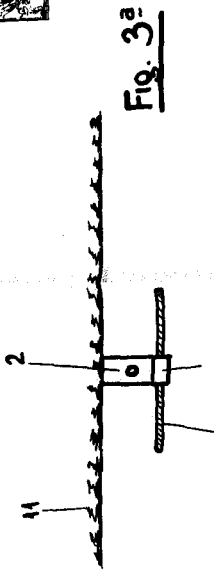
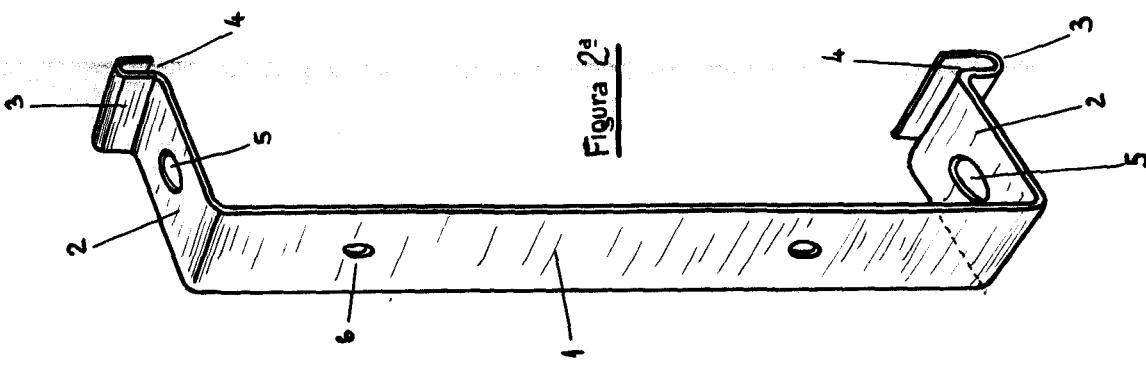
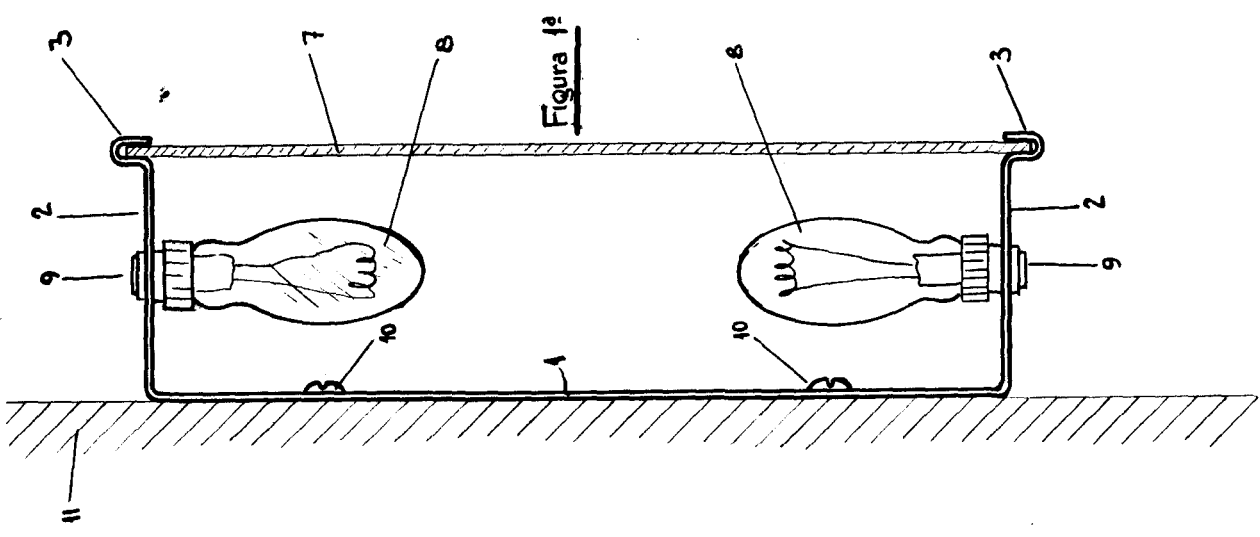
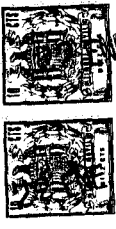

MADRID 28 ENERO DE 1960
 E. GONZALEZ VARELA
 P. P.