



6 FEB

117134

6 FEB 1966



MEMORIA DESCRIPTIVA

que se presenta para unir a la solicitud

d e

M O D E L O D E U T I L I D A D

formulada el 9 de Noviembre de 1.965, con el núm. 117.134

e n

E S P A Ñ A

por VEINTE años

a nombre de GARCY CORPORATION., entidad norteamericana, establecida en 1750 North Ashland Avenue, Chicago, Illinois, Estados Unidos de América, por:

"UN DISPOSITIVO PARA LA EXHIBICION DE ARTICULOS"

Esta solicitud se refiere a un dispositivo para la exhibición de artículos especialmente adecuado para su utilización en supermercados, grandes almacenes y similares.

5

En líneas generales, el dispositivo de esta in ven ción comprende la combinación de una barra de montaje que puede adoptar la forma de pletina o puede tener perfil en U, fijada por un par de ménsulas en sus extremos a un mon tante o estructura de soporte y una pluralidad de varillas de soporte de artículos, transversales a la barra de monta

10

117134



5 je, cada una de las cuales consiste en un cursor que, según el caso, puede abrazar a la barra cuando ésta está constituida por una pletina o puede estar encajado entre las alas de la U de la barra, en otros casos. Complementando a este dispositivo, se prevé la disposición de portaetiquetas consistentes en un cuerpo de pinza que se aplica a la barra a horcajadas sobre el cursor y del cual nace un vástago vertical que termina por arriba en un portaetiquetas plano con dos pestañas de retención de la etiqueta, pudiendo estar previstos, eventualmente, dos cuerpos de pinza destinados a montarse en los extremos de la barra de soporte para sustentar portaetiquetas más largos. Asimismo, el montaje de la barra de soporte puede hacerse situándola inmediatamente junto al soporte de las ménsulas o bien montándola en el extremo libre de éstas, para lo cual están provistas de un acodamiento en ángulo recto hacia adentro para sostener la barra a cierta distancia de la estructura de soporte.

10

15

Al objeto de facilitar la comprensión de esta invención, se hace seguidamente una descripción más detallada de la misma con referencia a los dibujos que se acompañan, en los cuales:

20

Las figuras 1, 2 y 3 ilustran detalles de montaje del dispositivo de esta invención.

La figura 4 es una vista en perspectiva de la barra de soporte sustentando diversas varillas transversales a ella.

25

La figura 5 ilustra, en perspectiva, el portaetiquetas utilizado por esta invención.

La figura 6 ilustra un detalle de montaje de las varillas transversales en la barra de soporte que, en este

30

117134

16F



caso, es de perfil en U.

La figura 7 ilustra el montaje de un portaequitas largo sobre la barra de soporte representada, en detalles diferentes, en las figuras 1 a 6.

5 Como puede apreciarse en los dibujos, la barra de soporte 1 está destinada a fijarse a ménsulas 2 enganchadas por uno de sus extremos en estructuras de soporte 3. La fijación de la barra de soporte 1 a las ménsulas 2, puede hacerse de cualquier manera apropiada, ya sea con tornillos, por roblonado o, incluso, por soldadura. Como puede verse en las figuras 1 a 3, el montaje de la barra 1 se hace en el extremo de las ménsulas 2, para lo cual, estas tienen su punta exterior 4 doblada en ángulo recto hacia adentro de modo que permita sostener la barra 1 a cierta distancia, mayor o menor según las dimensiones de las ménsulas, de las estructuras de soporte 3, pudiendo, eventualmente, estar constituido el codo en ángulo recto no por la punta misma de la ménsula, sino por una pieza adicional fijada a dicha punta y doblada en la forma indicada.

10  
15  
20 En la figura 4 puede apreciarse el montaje de las varillas transversales 8 y 9' a la barra de soporte 1 que, en esta realización, está constituida por una pletina, para lo cual dichas varillas consisten en un cursor 5 que tiene un ala 6 que abraza a la barra 1 por su parte superior y que se aplica a tope elásticamente a la barra por su cara inferior mediante una parte 7, enrollada elásticamente, partiendo del centro del puente de dicho cursor 5 la varilla propiamente dicha que, según los casos, puede ser una varilla sencilla, como la 8, o está constituida por dos ramas fijadas al cursor, como la 9'.



La figura 6 ilustra el montaje de las varillas transversales 8' en la barra 1' que, en este caso, tiene perfil en U, estando fijados los cursores 5' correspondientes a cada varilla 8' por simple encaje entre las alas de la U que, a efectos de obtener una mejor retención de los cursores 5', están dobladas hacia adentro.

Las figuras 5 y 7 ilustran dos realizaciones de un portaetiquetas que puede utilizarse en cooperación con los tipos de barra que se acaban de describir. En la figura 5, el portaetiquetas representado consiste simplemente en un cuerpo de pinza 9 destinado a recibir entre sus alas 10 la barra 1, efectuándose normalmente el montaje del cuerpo de pinza 9 de modo que quede superpuesto al cursor 5. El cuerpo de pinza 9 está prolongado verticalmente hacia arriba por un vástago 11 que termina por arriba en un portaetiquetas plano 12 provisto de dos pestañas 13 dobladas hacia adentro destinadas a retener la etiqueta. El portaetiquetas representado en la figura 7, es más largo y, para facilitar su montaje en la barra 1, está provisto de dos cuerpos de pinza 9 que están prolongados verticalmente hacia arriba por sendos vástagos 10' que terminan en un portaetiquetas alargado 12' de características similares a las descritas con relación a la figura 5.

La descripción que antecede se ha dado solamente a título ilustrativo, por lo que no ha de interpretarse como una limitación del alcance de esta invención que solamente podrá quedar limitado por el contenido de las reivindicaciones que siguen:

117134



N O T A

Los puntos que como característica de novedad se presentan para que sean objeto de esta solicitud de Modelo de Utilidad en España, por VEINTE años, son los siguientes:

5  
10  
15  
1.<sup>a</sup>- Un dispositivo para la exhibición de artículos, caracterizado porque comprende la combinación de una barra de montaje de forma de pletina fijada por un par de ménsulas en sus extremos a una estructura de soporte y una pluralidad de varillas de soporte de artículos, transversales a la barra de montaje, cada una de las cuales consiste en un cursor que tiene un ala que abraza a la barra por su parte superior y que se aplica a tope elásticamente a la barra por su cara inferior mediante una parte enrollada elásticamente y una varilla de una o dos ramas fijada al cursor.

20  
2.<sup>a</sup>- Un dispositivo según el punto 1, caracterizado por tener portaetiquetas consistentes en un cuerpo de pinza que se aplica a la barra a horcajadas sobre el cursor y del cual nace un vástago vertical que termina por arriba en un portaetiquetas plano con dos pestañas de retención de la etiqueta.

25  
3.<sup>a</sup>- Un dispositivo según el punto 1, caracterizado porque la barra de montaje tiene forma de U, encajando los cursores simplemente por debajo de sus alas que, a efectos de retener los cursores, están dobladas hacia adentro.

4.<sup>a</sup>- Un dispositivo según los puntos anteriores, caracterizado porque los portaetiquetas consisten en dos cuerpos de pinza destinados a aplicarse a la barra, cada uno

11713416



de ellos con un vástago vertical, estando unidos estos dos vástagos por un portaetiquetas relativamente largo.

5<sup>a</sup>.- Un dispositivo según los puntos anteriores, caracterizado porque las ménsulas tienen su punta exterior, integral con la ménsula o constituida por una pieza postiza fijada de manera adecuada al cuerpo de la ménsula, doblada en ángulo recto hacia adentro para sostener la barra a cierta distancia de la estructura de soporte.

6<sup>a</sup>.- Un dispositivo para la exhibición de artículos.

Tal y como se ha descrito en la Memoria que antecede, representado en los dibujos que se acompañan y con los fines que se han especificado.

Esta Memoria consta de seis hojas escritas a máquina por una sola cara.

Madrid, 6 FEB. 1960

P.A.

Alberto de Eizaburu  
Por Poder

MPU/

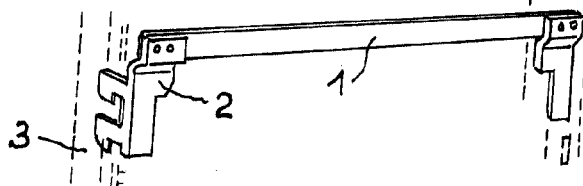

Fig: 1

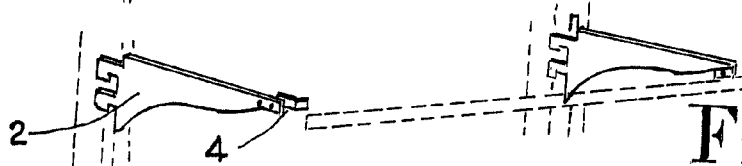

Fig: 2

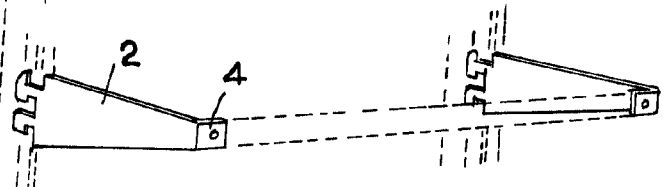

Fig: 3

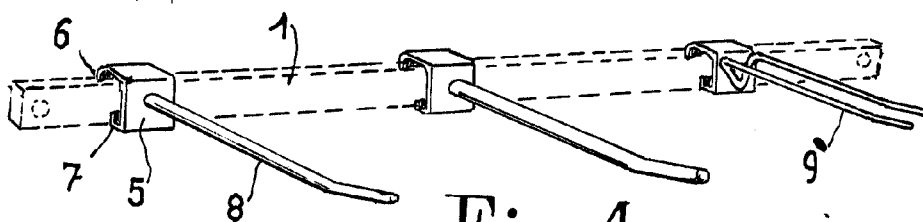

Fig: 4

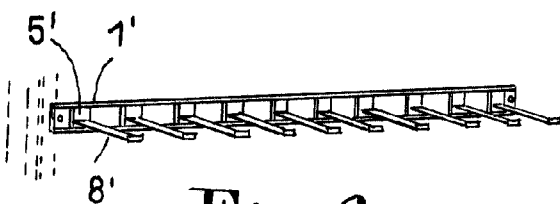

Fig: 6

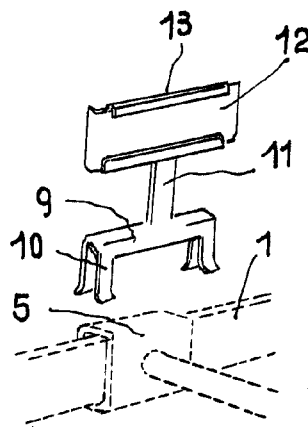

Fig: 5

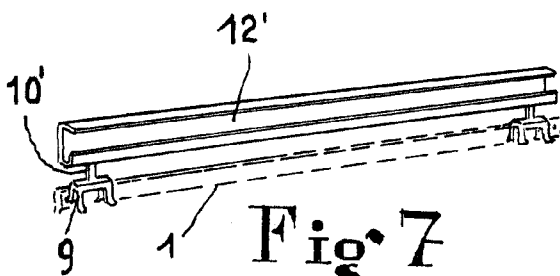

Fig: 7

ESCALA VARIABLE

Alberto de B...  
Por Poder...