

113370



113370

SE SOLICITA PATENTE DE MODELO DE UTILIDAD POR VEINTE AÑOS PARA UNA MESA DE ESCRITORIO ROTATORIA.

5

---

La solicitud la hace Rafael Andrés González, español, Goya nº 5 MADRID-1-

MESA DE ESCRITORIO ROTATORIA esta constituida por un tablero de la forma que se ve en los dibujos que se acompañan y en el mismo se apoyan uno ó varios tableros giratorios.

10

---

MESA DE ESCRITORIO ROTATORIA, puede ser construida de cualquier material apropiado y colocadas sus patas ó puntos de apoyo a las medidas ó distancias que convengan en cada caso según el tamaño de la misma. Puede tener más de un tablero giratorio colocados de diversas formas según los dibujos que se acompañan.

15

---

MESA DE ESCRITORIO ROTATORIA, los tableros giratorios pueden ser de un círculo completo ó medio círculo ó tres cuartos de círculo más ó menos. Es decir hay varios modelos de tableros giratorios de los - que dibujamos algunos en la hoja adjunta.

20

---

MESA DE ESCRITORIO ROTATORIA, se caracteriza por estar constituida una parte por tableros corrientes fijos y otra por tableros giratorios acoplados al tablero fijo de la misma. Puede tener cajones en la parte de abajo a los lados.

25

---

MESA DE ESCRITORIO ROTATORIA, tiene la ventaja que se puede aprovechar sin esfuerzo superficies mayores que con tableros fijos, al extremo de los cuales no se llega con facilidad para poner y quitar papeles.

*Rafael*

113370

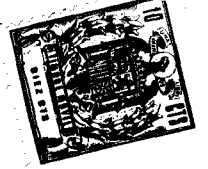

30

Mientras que con la combinación de tableros giratorios está al alcance de la mano toda la superficie de la mesa que se tiene a la disposición con solo girar el tablero.

35

MESA DE ESCRITORIO ROTATORIA, el sistema de hacer giratorios los tableros puede ser por medio de carriles, cojinetes a bolas, superficies de deslizamiento apropiadas ó cualquier otro procedimiento que en cada caso se ponga en practica con este objeto. Los tableros ademas de giratorios se deslizarán por su eje para ocupar menos espacio cuando estan libres de papeles. Todo el tablero de la mesa puede ser giratorio.

Se solicita pues, PATENTE DE MODELO DE UTILIDAD POR VEINTE AÑOS PARA UNA MESA DE ESCRITORIO ROTATORIA.

Madrid 6 de Mayo de 1.965.

113370



RAFAEL ANDRES GONZALEZ Goya nº 5,2º. MADRID-1-

REIVINDICACIONES

5

---

1º.- MESA DE ESCRITORIO ROTATORIA, esta constituida por un tablero de la forma que se ve en los dibujos que se acompañan y en el mismo se apoyan uno ó varios tableros giratorios.

10

---

2º.- MESA DE ESCRITORIO ROTATORIA, puede ser construida de cualquier material apropiado y colocadas sus patas ó puntos de apoyo a las medidas ó distancias que convengan en cada caso según el tamaño de la misma. Puede tener más de un tablero giratorio colocados de diversas formas según los dibujos que se acompañan.

15

---

3º.- MESA DE ESCRITORIO ROTATORIA, los tableros giratorios pueden ser de un circulo completo ó medio circulo ó tres cuartos de circulo más ó menos. Es decir hay varios modelos de tableros giratorios de los que dibujamos algunos en la hoja adjunta.

20

---

4º.- MESA DE ESCRITORIO ROTATORIA, se caracteriza por estar constituida - una parte por tableros corrientes fijos y otra por tableros giratorios acoplados al tablero fijo de la misma. Puede tener cajones en - la parte de abajo a los lados.

25

---

5º.- MESA DE ESCRITORIO ROTATORIA, tiene la ventaja que se puede aprovechar sin esfuerzo superficies mayores que con tableros fijos, al extremo de los cuales no se llega con facilidad para poner y quitar papeles. Mientras que con la combinación de tableros giratorios está - al alcance de la mano toda la superficie de la mesa que se tiene a la disposición con solo girar el tablero.

30

---

6º.- MESA DE ESCRITORIO ROTATORIA, el sistema de hacer giratorias los tableros puede ser por medio de carriles, cojinetes a bolas, superficies de deslizamiento apropiadas ó cualquier otro procedimiento que en cada caso se ponga en practica con este objeto. Los tableros ademas de giratorios se doblan por su eje para ocupar menos espacio - cuando estan libres de papeles. Todo el tablero de la mesa puede ser giratorio.

7º.- MESA DE ESCRITORIO ROTATORIA.

Madrid 6 de Mayo de 1.965.

*Rafael*

---

D. Rafael Andrés González

113370

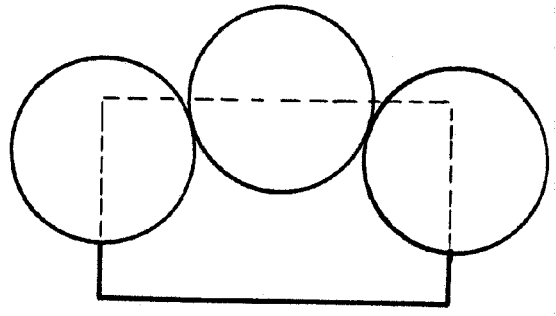
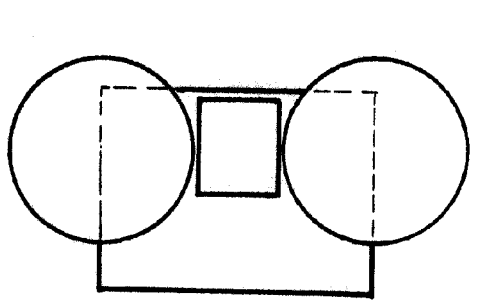
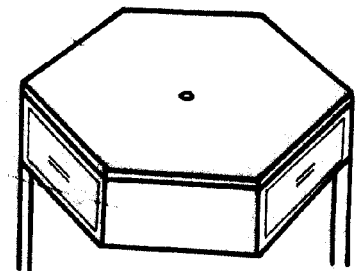
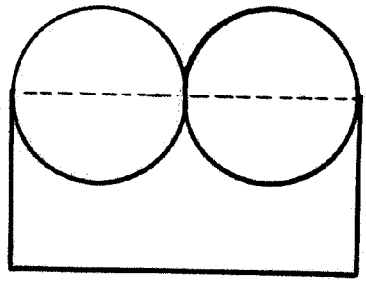
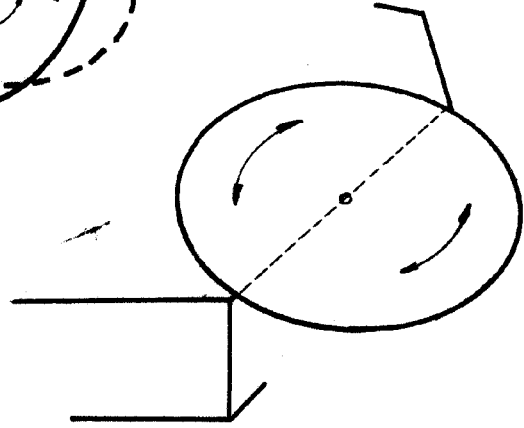
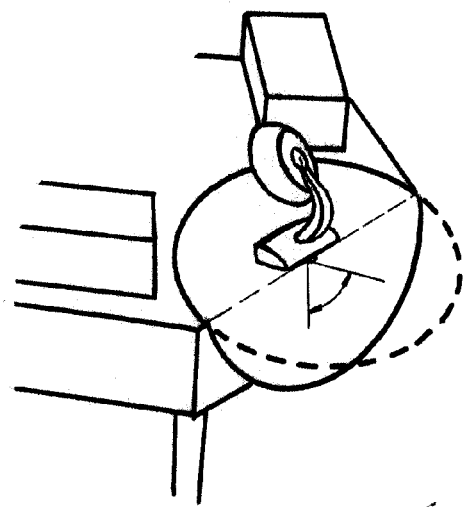

Madrid 6 Mayo 1965  
R. Andrés