

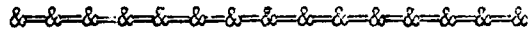

MEMORIA DESCRIPTIVA



Correspondiente a una patente de invención por veinte años por "UN GRIFO" que se solicita a favor de Don Ramón M^a Puigmartí domiciliado en Barcelona, Ronda de San Pedro n^o 56, =.



El objeto de este grifo es que colocado al lugar en donde convenga, sea en un aparato extintor de incendios ó cualquier otro aparato expulsor de liquido tenga las tres aplicaciones ó sea, que esté cerrado; que arroje el liquido en forma de chorro directo ó que lo despide pulverizado.

La vista del grifo de frente es como consta en la figura n^o 1 al expeler el liquido en chorro la figura n^o 2 y el pulverizado en la figura n^o 3.

Las diversas posiciones de la llave, son las que figuran en las figuras n^o 4, 5 y 6.

Para obtener el cierre completo del grifo hay que poner la llave completamente tecta, figura n^o 4; para que pulverice darle media vuelta hacia un lado, (Fig, 5) y para que salga a chorro media vuelta al otro lado (Fig, 6) lo cual se indica en el grifo por medio de letras o cualquier otra señal.

NOTAS REIVINDICATORIAS

Se reivindica como objeto de esta patente.

Primero = Un sistema de grifo que aplicado a cualquier aparato expulsor de liquido o extintor de incendios.



Segundo - La novedad de poder funcionar dicho grifo en forma de
chorro o de pulverizador.

Tercero - «Un grifo.»

Consta esta memoria de dos hojas mecanografiadas por
una sola cara.

Madrid 16 de Septiembre de 1927.

JUAN GARCIA COCA

P. P.

Juan Garcia Coca

Visto de frente Esc^a 1:1

Fig. 1

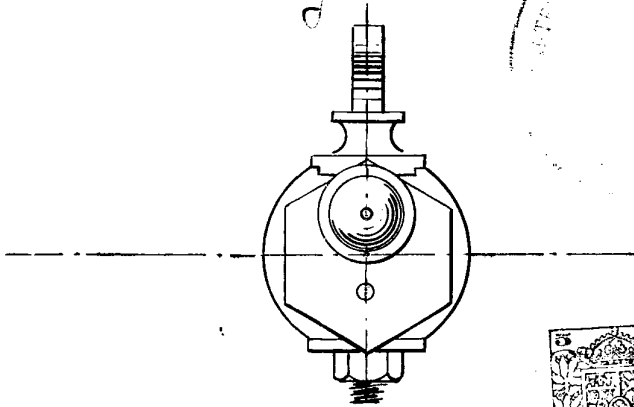

Proyección horizontal A

Llave en posición cerrada

Fig. 4

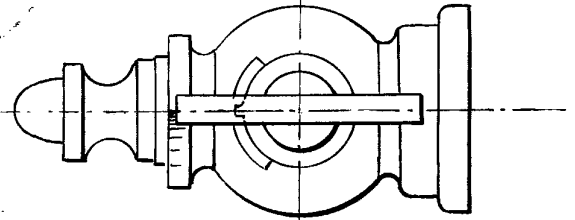

Vista lateral

Fig. 2

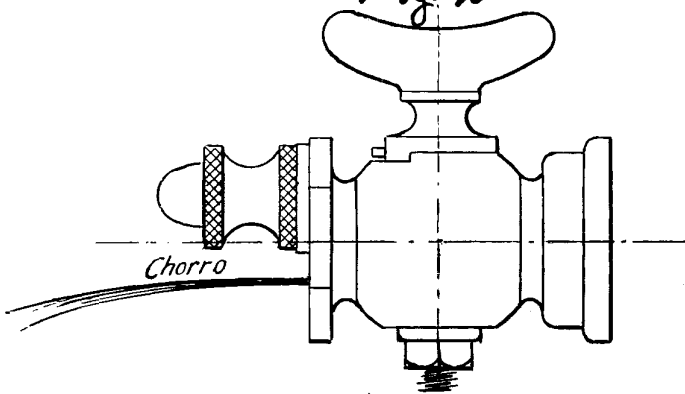

Proyección horizontal B

Llave en posición abierta para pulverizar

Fig. 5

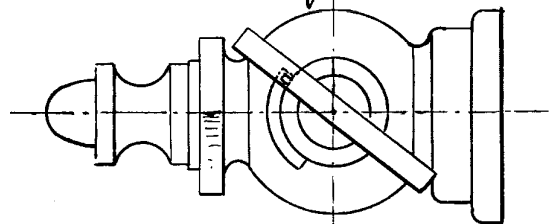

Sección longitudinal

Fig. 3

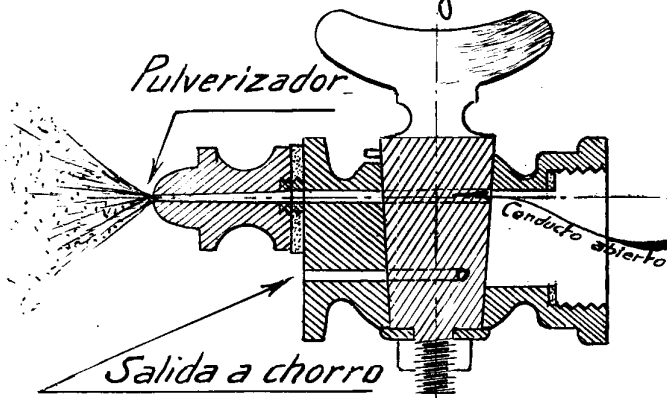

Proyección horizontal C

Llave en posición abierta para chorro

Fig. 6

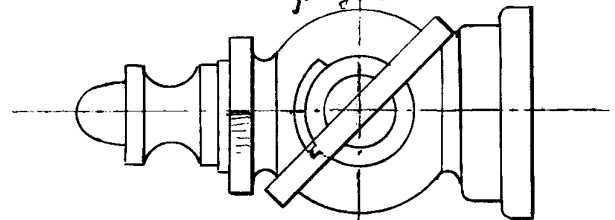

JUAN GARCIA COCA

Escala natural

Juan Garcia Coca