



94586

MODELO  
DE  
UTILIDAD

por "CAJA PARA PULSADORES", a favor de D. ENRIQUE VALLDOSERA MARTINELL, de nacionalidad española, domiciliado en VILLANUEVA Y GELTRU, (BARCELONA), C/Recreo, 24- 26- 28.

MEMORIA DESCRIPTIVA

El presente modelo de utilidad se refiere a una caja para pulsadores.

Consiste el modelo en una caja propiamente dicha, dotada de tapa, que se fija a aquella por medio de tornillos.

5. La tapa presenta un orificio para entrada de un pulsador y una depresión en su superficie exterior para colocación de una placa de referencia, mientras que en la caja se han previsto zonas de mayor delgadez para se fácil rotura, a fin de permitir la entrada a los elementos de servicio, una de estas
10. zonas es de mayor diámetro y la otra presenta un cuello sobresa-

94586

-7 AGO



liente, de diámetro externo coincidente con el vaciado de la otra para permitir el acople en batería de varias cajas entre sí.

5. Con el fin de facilitar la explicación, se acompaña a la presente memoria descriptiva una lámina de dibujos en la que se ha representado un caso de realización que se cita a título de ejemplo.

En los dibujos:

La figura 1, representa una vista en planta de la tapa.

10. La figura 2, es una sección de la misma por su eje longitudinal.

La figura 3, es una sección en alzado por el eje longitudinal de la caja, según el modelo.

La figura 4, representa una vista en planta de la misma.

15. La figura 5, es una sección en alzado según el plano E-F.

Haciendo referencia a los dibujos, se aprecia en su realización, una caja para pulsadores constituida por una tapa y caja propiamente dicha. La tapa, presenta una depresión -1- para colocación en ella de una placa indicadora, a la vez que un orificio circular -2- para la entrada del pulsador. Operativamente dispuestos, lleva unos orificios -3-, para alojamiento de los terminales de los tornillos de sujeción de ambos elementos. La caja presenta zonas -4- de mayor delgadez, para su fácil rotura, en caso de que sea necesario la utilización de dichas zonas para entrada de conductores, pudiéndose agrupar mediante la parte saliente y el encaje para formar cajas de muchos elementos.

20. La caja, presenta en su base exterior, unos salientes -5- en forma de patas, que según se aprecia en la figura 5, también pueden ser objeto de rotura para constituir orificios de fijación del conjunto a una pared o similar. En la base

30.

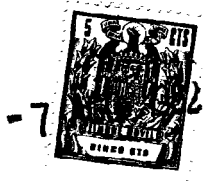

94586

aparece el orificio -6- para entrada de un contacto.

El modelo, dentro de su esencialidad, puede ser llevado a la práctica en otras formas de realización que difieran en detalle de la indicada a título de ejemplo en la descripción, a las cuales alcanzará igualmente la protección que se recaba. Podrá, pues, construirse en cualquier forma y tamaño, con los materiales más adecuados, por quedar todo ello comprendido dentro del espíritu de las reivindicaciones.

5.

10.

= . =

15.

N O T A

20.

Descrito el objeto y utilidad de la presente invención, lo que se declara como no divulgado ni practicado en España, comprende las siguientes reivindicaciones:

25.

1. Caja para pulsadores, que comprende una tapa y cuerpo base vinculados por tornillos, caracterizada esencialmente por el hecho de que en la tapa se ha previsto en su cara externa una depresión para colocación en ella de una placa indicadora, a la vez que presenta un orificio para la entrada del pulsador, mientras que en el cuerpo base aparecen zonas de mayor delgadez para su rotura a fin de permitir la entrada a los elemen-

30.



**94586**

tos de servicio siendo estas zonas una de ellas de mayor diámetro y la otra presentando un cuello sobresaliente de diámetro externo coincidente con el vaciado de la otra para permitir el acople en batería de varias cajas entre sí.

5.

2. Caja para pulsadores.

Según se describe y reivindica en la presente memoria que consta de 4 hojas, foliadas y escritas a máquina por una sola de sus caras, acompañadas de 1 lámina de dibujos.

Madrid, a - 7 AGO. 1962

10.

ENRIQUE VALLDOSERA MARTINELL

p.a.

JAIMÉ ISERN MIRALLES

P. P.

Fig.1

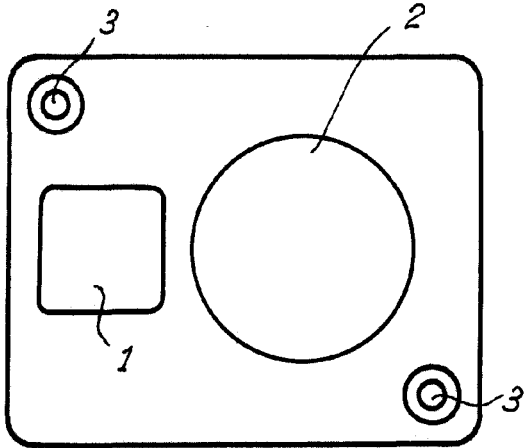

94580

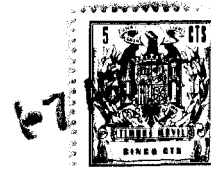

Fig.2

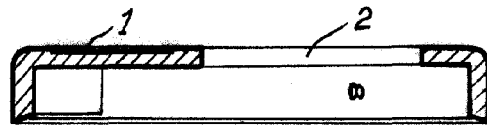

Fig.3

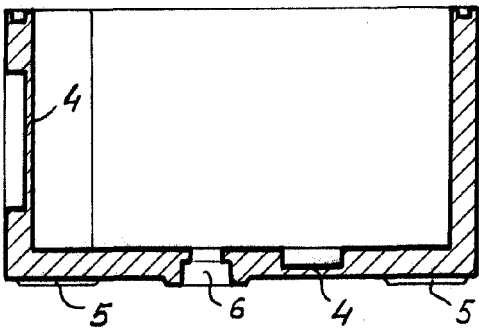

Fig.4

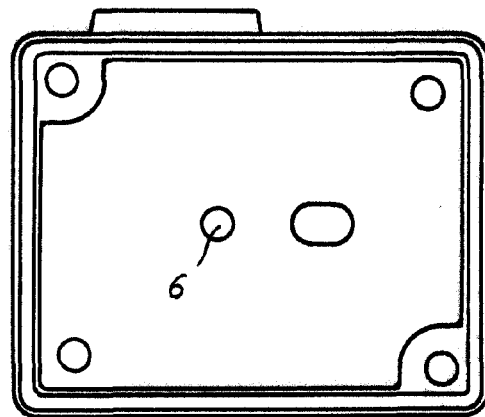
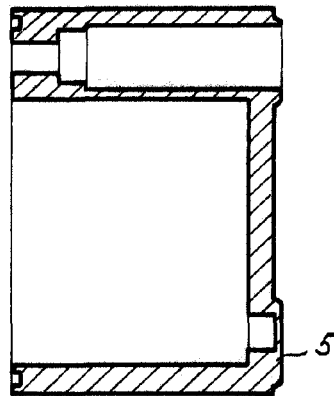

Fig.5



Madrid, 7 AGO. 1962  
Jaime Isern

p.p.  
*[Signature]*