

que en 4 y 5 estan fijados en el armazon del cuadro y en 6,7 conectados con el cable introductor 8 de la corriente el que conduce a un contacto de enchufe o a otro dispositivo semejante. El cuadro 1 se introduce entre listones de guia 9 de un cuadro 10 el que va envuelto por un alambra 11 que sirve de rejilla protectora por ambos lados para el cuadro 1 el que por consiguiente para su limpieza puede sacarse del cuadro 10 hacia el lado de la conexion 6,7. Convenientemente se envuelven los alambres 2,3 en algodón o cosa semejante que se impregna con un liquido conductor. Debajo del cuadro 1 se halla el cebo.

En el ejemplo de construccion segun las Fig. 3 y 4 el cuadro 1 es cerrado por arriba por medio de una rejilla protectora 13 y abajo por medio de una plancha 14. En el cuadro esta introducida una tela metalica 15 y debajo de esta un recipiente 16 que contiene un fieltro conductor o cosa semejante impregnado eventualmente con un liquido que constituye el cebo. La conexion con una linea electrica se produce por medio de un cable 8 de dos hilos, del que un polo esta conectado con la rejilla 13 y el otro polo con el recipiente 16.

En lugar del recipiente 16 puede emplearse tambien una tela metalica.

La Fig. 5 muestra una forma de construccion del cazamoscas segun las Fig. 1 y 2 como parte de una campana protectora 17 que se coloca sobre un plato 18 con una materia alimenticia, como fruta o cosa semejante que constituye al mismo tiempo el cebo para las moscas.

En la forma de construccion segun la fig. 6 va colocada sobre el fondo de un recipiente 20 de material aislador como cristal o porcelana, una plancha metalica 21 que en 22 esta conectada con uno de los polos del cable 8. Sobre el liquido que forma el cebo y que se echa en el recipiente 20, se halla un flotador 23 de forma de cuadro sobre el que con un entrepaño 24 esta extendida una rejilla metalica 25 que por medio de un flexible 26 esta conectada en 27 con el segundo polo del cable 8. El flotador y la rejilla tienen dimensiones tales que la rejilla 25 se mantiene en una distancia adecuada del nivel del liquido. Encima del borde del recipiente 20 esta colocada una rejilla protectora 28.

El modo de funcionamiento es el siguiente: Tan pronto como la mosca se coloca sobre la rejilla 25 y toca con la trompetilla u otra parte de su cuerpo el liquido conductor de la corriente, se aturde la misma y cae o en



el liquido o vuelve a aturdirse nuevamente cada vez que intente levantarse.

En la forma de construccion segun las fig. 7 a 9, una caja 29 abierta en el lado delantero se halla provista en el lado superior de calados 30 que estan separados uno del otro por medio de realces 31 que estan redondeados en su parte superior porque moscas de habitaciones, segun ha demostrado la experiencia, no se colocan sobre superficies redondas. En los dos lados la caja esta cerrada por medio de paredes 32 con aberturas 33 y canales longitudinales 34, en los cuales se conduce el cuadro cazador 35 que se enchufa y en el lado posterior constituye el cierre una pared 36 de material aislante en la que estan dispuestos tres muelles de contacto 37, 38 y 39. Los dos ultimos de estos muelles son de forma tal que admiten una varilla 40 de silita o de material semejante. A traves de una abertura en la pared 36 esta introducido el cable conductor 41, que en el extremo libre se halla provisto de un tapon conector. En el lado exterior de la pared 36 esta dispuesta una pared de cubierta 42 que se sostiene en union con la primera por medio de los bordes doblados de la pared lateral de la caja. En esta caja se mete el cuadro cazador de material aislante refractario; sus dos listones longitudinales 43 estan provistos en el exterior de hendiduras para el enrollamiento de los dos hilos 44 y 45 conducidos paralelamente los cuales estan fijados por un lado en el extremo de las hendiduras de cada liston longitudinal y por otro lado en cada clavija de contacto 46 respectivamente 47 de las que una esta colocada arriba y la otra abajo simetricamente en el cuadro de modo que tambien si el cuadro esta vuelto 180° se ponen en contacto con las muellas de contacto 37 y 39 y cierran el circuito. En el centro longitudinal del cuadro esta dispuesto un puente de refuerzo 48. Los dos listones longitudinales 43, el liston transversal delantero 49 y el liston de refuerzo 48 del cuadro constan de material aislante, el liston transversal posterior 50 y la pared posterior 51 que estando metido el cuadro cazador constituye al mismo tiempo el cierre delantero de la caja, son de chapa o de cualquier material que convenga. Los listones transversales 49 y 50 sobresalen por ambos lados de los listones longitudinales 43 de modo que los mismos van conducidos en los canales 34, sin que el cuadro mismo o los hilos envueltos sobre el mismo puedan tocar la caja metalica. Es evidente que el cuadro queda bajo tension solo si el cuadro cazador esta metido completamente en la caja y el dispositivo esta conectado con la linea de modo que sus



clavijas de contacto 46 y 47 descansan en los muelles de contacto 37 y 39.

Para cazar insectos que vuelan de noche, como mosquitos etc. se emplea una caja 3 (Fig. 10 y 11) a través de cuya cubierta 53 de forma de piramide pasa una lampara de incandescencia 54, mientras que de los cantos verticales de la caja exterior llegan paredes radiales 55 a la lampara de incandescencia. En la circunferencia de la caja hay dispuestas aberturas 56 de entrada de tal forma que el insecto tropieza en las superficies inclinadas del techo o en las paredes radiales 55, siendo lanzado así hacia abajo sobre el cuadro cazador.



En el cazamoscas según las Fig. 12 y 13 uno de los extremos de los casquillos 44 y 45 envueltos alrededor del cuadro cazador 3b, está fijado en forma aislada en 56 y el otro extremo está conectado con las clavijas de contacto 46 y 47 correspondientes. Entre cada dos bornas 57 de las que cada una está en contacto con la clavija de contacto 46 respectivamente 47 estando la otra conectada con el cable conductor 41, hay dispuestas resistencias 40, por ejemplo de material cerámico las que están protegidas contra el contacto de personas por medio de paredes 58, 59, 60.

También pueden colocarse las dos resistencias en el propio enchufe (Fig. 14 y 15). Las dos clavijas 61 de enchufe están fijadas en una plancha aislada 62 y conectadas con casquillos 63 ranuradas en los cuales están metidas las varillas 40 de resistencia cuyo otro extremo está metido en casquillos de mordaza 64, que están provistos de un ojete para fijar por medio de soldadura o de presión el cable conductor 41; este cable atraviesa un cuerpo aislador 65. Todo este dispositivo queda encerrado dentro de una cubierta aisladora 66 que está fijada por medio de tornillos 67 entre la placa 62 y el cuerpo 65. Como es natural, las resistencias pueden tener también otra forma y hacerse de otro material apropiado.

Empleando varios cuadros cazadores uno al lado de otro, puede ser la resistencia antepuesta común a todos ellos. Tanto la caja según las Fig. 1 a 9 como la correspondiente a la forma de construcción según las Fig. 10, 11 puede hacerse en lugar de chapa de otro material incombustible, por ejemplo de porcelana, barro, etc.

R E I V I N D I C A C I O N E S

-:-:-:-:-

- 1) Un cazamoscas eléctrico con dos superficies conductoras conectadas con los

dos polos de un manantial de energia electrica, entre las cuales el cuerpo de la mosca produce el cierre del circuito, caracterizado en que estas dos superficies están dispuestas horizontalmente una encima de la otra.



2) Un cazamoscas segun 1), caracterizado en que las dos superficies conductoras están formadas por dos hilos (2 y 3) paralelos el uno al otro y alternativamente de corriente positiva y negativa que están envolviendo un cuadro aislador (1), (Fig. 1 y 2).

3) Un cazamoscas segun 2) caracterizado en que el cuadro aislador (1), con su envoltura de alambre (2 y 3) puede introducirse entre listones de guia (9) de un cuadro protector (10) y sacarse para su limpieza sin corriente de este cuadro (Fig. 1 y 2).

4) Un cazamoscas segun 3), caracterizado por el hecho de que el cuadro protector (10) para el cuadro aislador (1) envuelto en hilo, está formado como campana protectora para productos alimenticios o de consumo que al mismo tiempo sirven de cepo.

5) Un cazamoscas segun 1), caracterizado por el hecho de que una de las dos superficies conductoras consta de una tela metalica (15) que puede introducirse en un cuadro protector (12) y la segunda en un recipiente (16) introducido a poca distancia debajo de la primera, de una tela metalica etc. que contiene un fieltro o cosa semejante impregnado de un liquido conductor (Fig. 3 y 4).

6) Un cazamoscas segun 1), caracterizado en que uno de los electrodos viene a ser constituido por un nivel de liquido, sobre el que se sostiene el otro electrodo de forma de rejilla (25) por medio de un flotador (26) a una distancia adecuada.

7) Un cazamoscas segun 1), caracterizado en que el cuadro cazador puede introducirse en la caja abierta en su lado delantero y la que está provista en su lado superior de calados que están separados el uno del otro por medio de puentes (31) redondeados.

8) Un cazamoscas segun 7) caracterizado en que los listones transversales del cuadro cazador sobresalen por ambos lados de los listones longitudinales del mismo, para conducir el cuadro dentro de la caja distanciado de esta.

9) Un cazamoscas segun 8) caracterizado por dos clavijas de contacto en el extremo delantero del cuadro, en las cuales está conectada la envoltura del mismo y que funcionan en conjunto con muelles de contacto en el interior de la caja.

- 10) Un cazamoscas segun 2) caracterizado en que las clavijas de contacto estan dispuestas simetricamente arriba y abajo en el cuadro de modo que cierran el contacto aunque el cuadro se vuelva 180°.
- 11) Un cazamoscas segun 7 a 10) caracterizado en que los contactos estan dispuestos con el cuadro cazador sobre la pared posterior de la caja a traves de la que pasa tambien el cable, siendo esta pared de material aislante incombustible.
- 12) Un cazamoscas segun 7 a 11) caracterizado por una varilla de silita o de material semejante, antepuesta a la envoltura como resistencia cuya varilla conecta al mismo tiempo la union de la linea con uno de los muellas de contacto.
- 13) Un cazamoscas segun 7 a 12) caracterizado por una pared ^{de} cubierta que en la pared posterior de la caja sirve para cubrir la sujecion del contacto y la que en conjunto con la pared posterior es sostenida por medio de los bordes doblados de la pared lateral de la caja.
- 14) Un cazamoscas segun 7 a 13) para insectos que vuelan de noche, caracterizado por una caja exterior, vuelta encima del propio cazamoscas y provista de orificios de entrada, conteniendo esta caja una lampara de incandescencia
- 15) Un cazamoscas segun 14) caracterizado en que el techo de la caja exterior a traves del que pasa la lampara de incandescencia, tiene la forma de un cono o de una piramide que disminuye hacia abajo llegando desde sus lados paredes radiales a la lampara de incandescencia.
- 16) Un cazamoscas segun 15) caracterizado en que los orificios de entrada estan dispuestos en frente de los planos inclinados del techo y de las paredes radiales dispuestas en el interior, para producir el efecto de que los insectos que vayan entrando sean despedidos quedando lanzados hacia el suelo
- 17) Un cazamoscas electrico segun 1) caracterizado en que en ambos lados del envolvimiento estan antepuestas resistencias que por una parte impiden que en el caso de cortocircuito en la envoltura se funda la misma y que por otro lado hacen que no ofrezca peligro el que personas toquen las partes conductoras.
- 18) Un cazamoscas segun 17) caracterizado en que las resistencias estan metidas en el organo conector con la linea de corriente .

NOTA; La presente patente de invencion debe recaer sobre: UN CAZAMOSCAS ELECTRICO " todo tal y conforme queda descrito en la presente memoria y di-

señado en los adjuntos dibujos.

Consta esta memoria de siete hojas foliadas y escritas por una sola cara.

P. A. DOMINIK FILLIER

1935 APR 22

P. A. *República de Morales*

Madrid, 22 de Abril de 1935.



Fig. 1

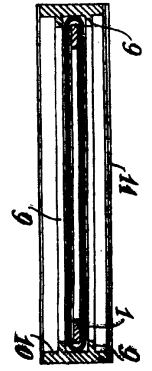

Fig. 3

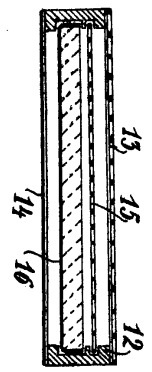

Fig. 2

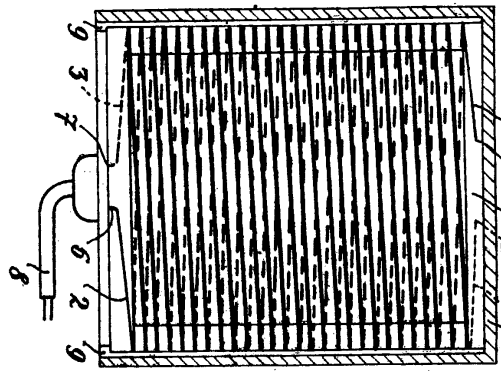

Fig. 4

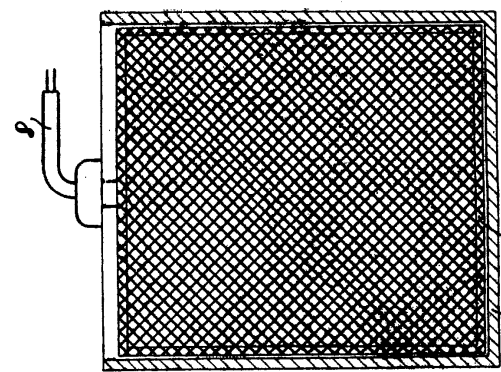

Fig. 5

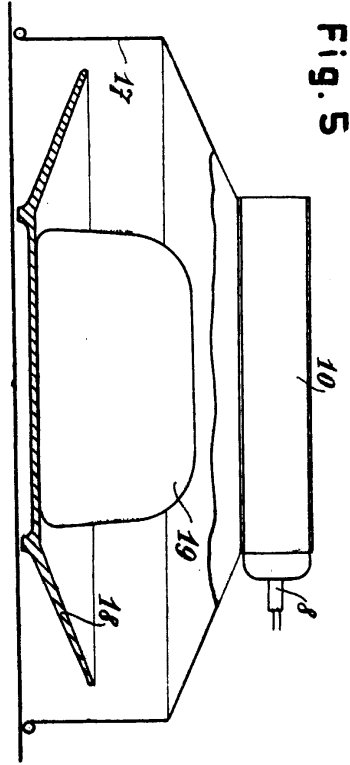

Fig. 6

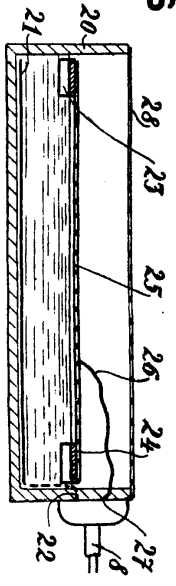

Fig. 7

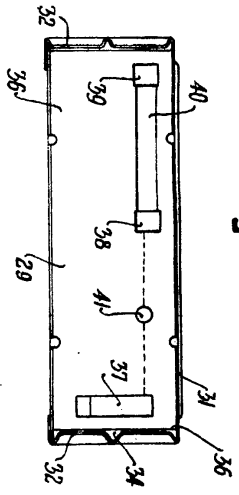

Fig. 8

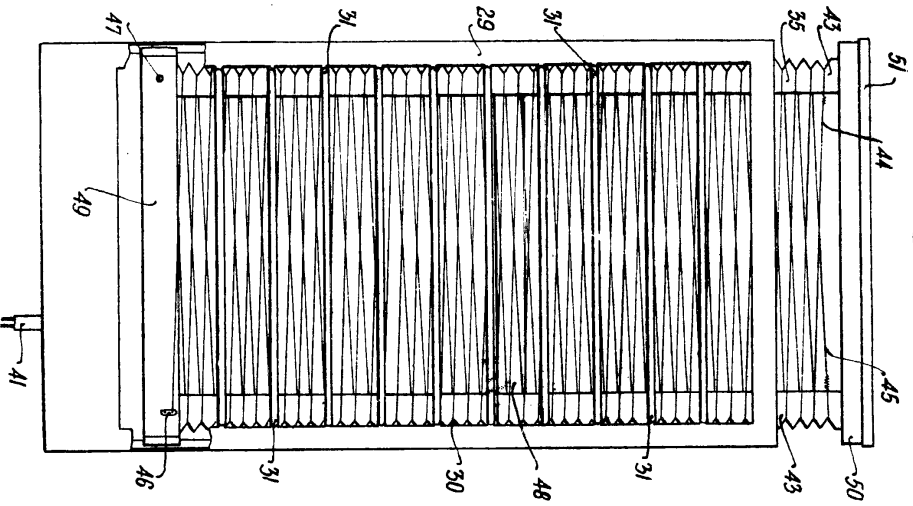
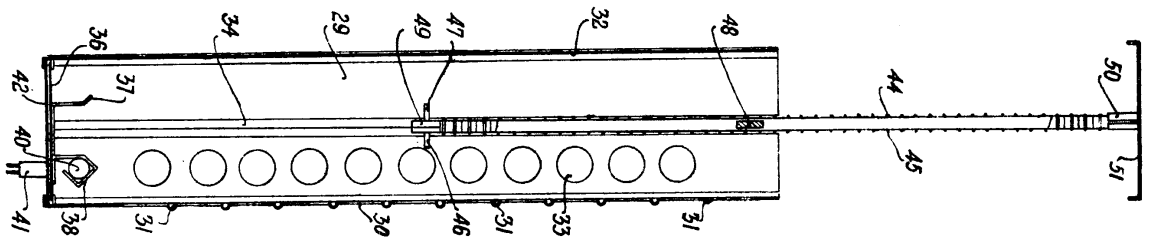

Fig. 9



W. H. ...
make variable



Fig. 10

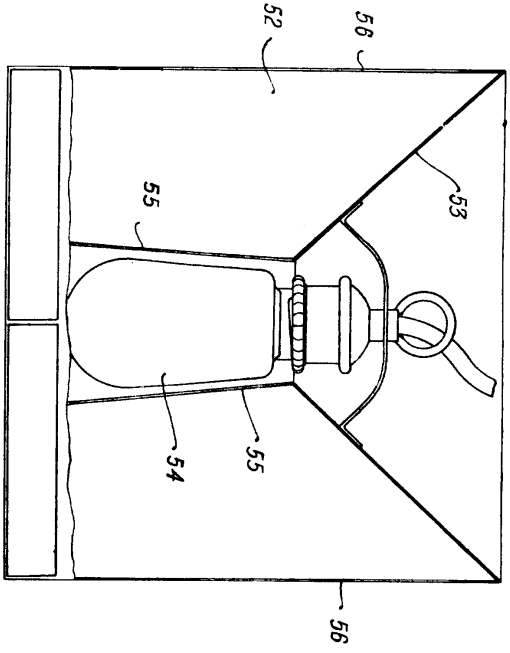

Fig. 11

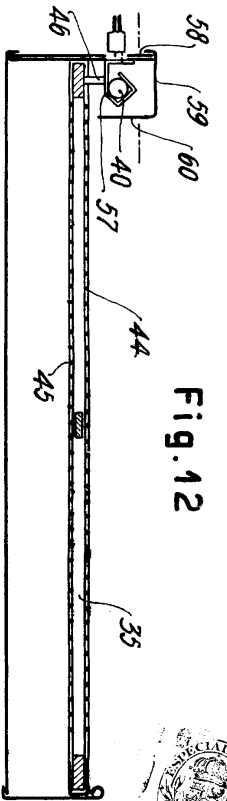
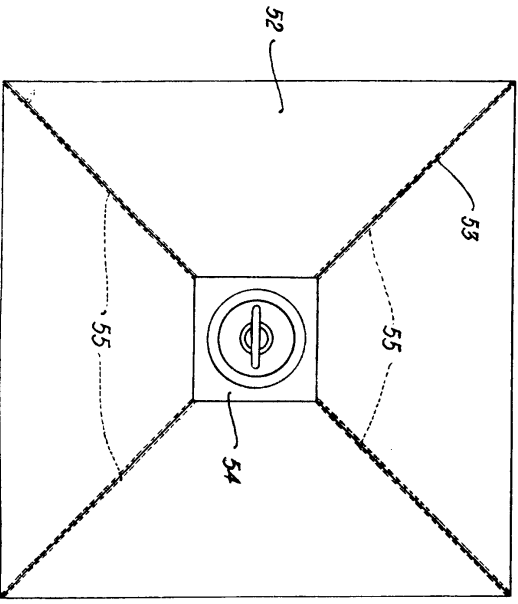

Fig. 12

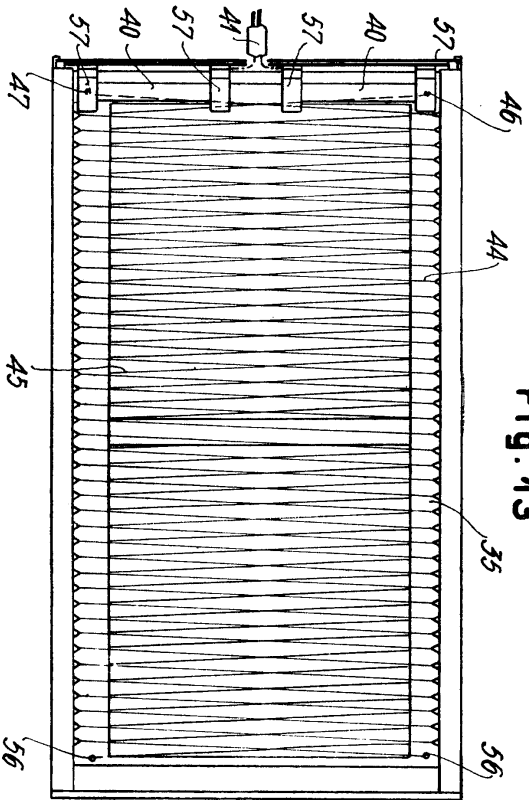

Fig. 13

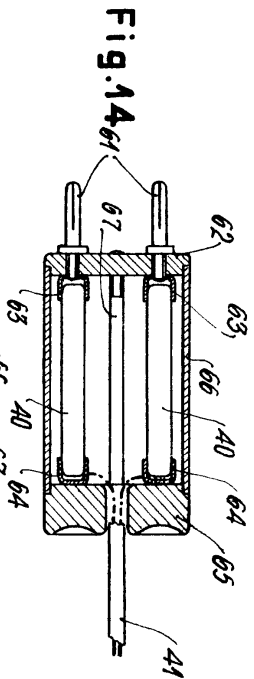

Fig. 14

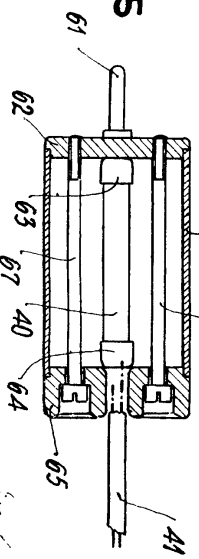

Fig. 15



See also drawings 11, 12, 13, 14, 15

W. H. ...