



87238
MODELO DE UTILIDAD
=====

Memoria Descriptiva

sobre:

" Nuevo envase "

=====

Solicitante: D. SANTIAGO GARRIGA CUCURULL, de nacionalidad española, residente en : Miguel Angel, 6, MADRID.

=====

El presente modelo de utilidad se refiere a un nuevo envase de forma aparentemente paralelepípedica de grietas redondeadas, formado por dos mitades acoplables entre sí que poseen unas nervaduras cuyo objeto es el de proporcionar solidez al envase y facilitar

5.

18 MAY. 1961



87238

la sujeción entre varios envases, al encontrarse apilados.

A título de ejemplo no limitativo y para facilitar la comprensión de este modelo, se adjuntan dibujos en los que:

5.

La figura 1, representa una vista del alzado del envase, seccionado longitudinalmente.

La figura 2, representa una vista lateral del citado envase, seccionado transversalmente.

10. Con referencia a los mencionados dibujos, la pieza 1 hace el oficio de tapa y posee una pestaña 2 en la que encaja otra pestaña 3 de la pieza 4 que hace de base.

15. La tapa 1 posee unas nervaduras de forma sinusoidal, con dos salientes 5 y un entrante 6 que le dan consistencia y permiten que la base de otro envase se pueda acoplar sobre la tapa 1, pues esta base posee dos nervaduras sinusoidales, con dos entrantes 7 y un saliente 8. El acoplamiento se realiza al penetrar los salientes 5 en las hendiduras 7 y, el saliente 8 en 6.

20. Cada uno de los elementos 1 y 4 forman una sola pieza y, las nervaduras facilitan la sujeción de posibles medios de cierre, tales como alambres o similares.

25.

N O T A

Descrita suficientemente la naturaleza del invento, así como la manera de realizarlo en la práctica, debe hacerse constar que las disposiciones an-

18 MAY 1967



87238

teriormente indicadas son susceptibles de modificaciones de detalle en cuanto no alteren su principio fundamental. También se hace constar que lo que

5. constituye la esencia del referido invento y por lo que se solicita Modelo de Utilidad por 20 años en España es: "NUEVO ENVASE "; caracterizándose por lo siguiente.

10. 1ª.- Nuevo envase, que se caracteriza por estar constituido de dos partes que encajan, entre sí, por unas pestañas situadas en sus bordes; estando, ambas partes, provistas de dos nervaduras paralelas, de tal forma que las situadas en la base se complementan con las existentes en la parte que hace de tapa. facilitando el afilamiento de varios envases.

20. 2ª.- Nuevo envase, según lo especificado en la reivindicación 1ª, que se caracteriza porque las nervaduras son de forma sinusoidal, con dos entrantes y un saliente, en la tapa y, dos salientes y un entrante en la base, de tal manera que al acoplar un envase sobre otro, la presión ejercida sobre la tapa del envase inferior no se extiende por toda su superficie, sino, por las nervaduras, pues las aristas del paralelepipedo que constituye en envase

25. están redondeadas y no hacen contacto entre sí.

3ª.- " Nuevo envase "; tal y como queda sustancialmente descrito en la presente Memoria e ilustrado en los adjuntos dibujos.

18 MAY. 1964

87238

Esta memoria consta de cuatro hojas escritas a máquina por una sola cara.

Madrid,

SANTIAGO GARRIGA CUCURULL.

J. GOMEZ ACEBO Y MODET
P. P.



88745

Fig. 1

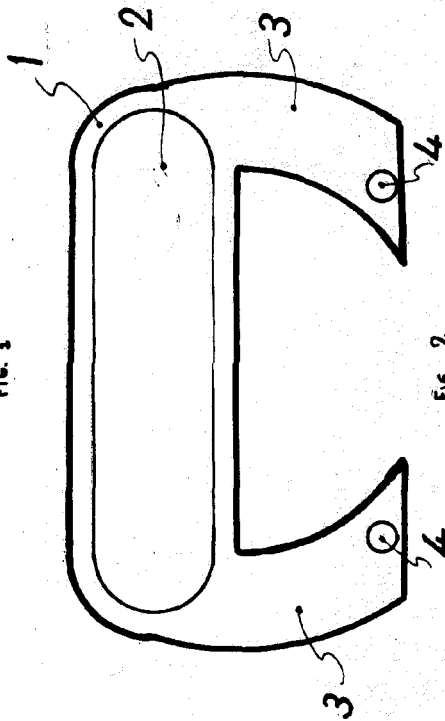

Fig. 2

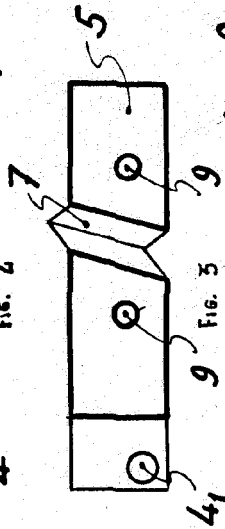

Fig. 3

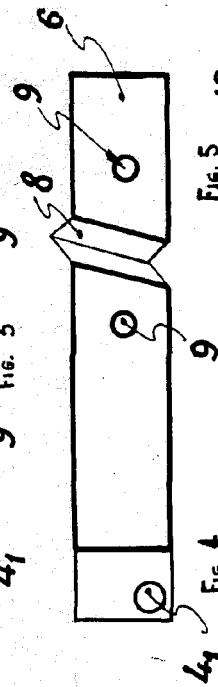

Fig. 4

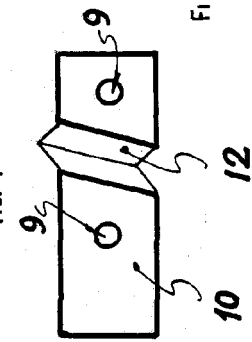

Fig. 5

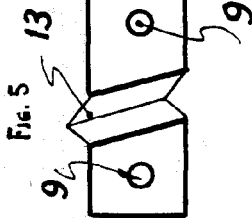

Fig. 6

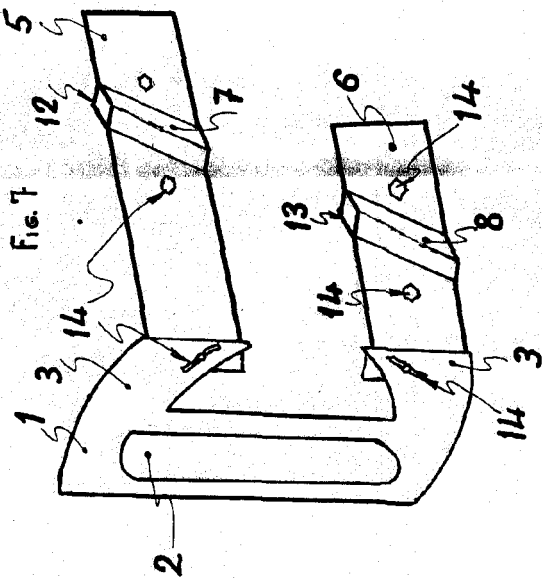
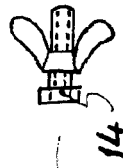

Fig. 7

Valencia, Agosto de 1961.

Escala Variable.

P.A. *[Signature]*