



86607

MEMORIA DESCRIPTIVA

Correspondiente a la solicitud de registro de un Modelo de Utilidad que, por veinte años, se solicita para España, a favor de D. Ramón ALFONSO SANZ, de nacionalidad española, residente en Belchite (Zaragoza), Carretera de Cariñena, 1 - - - - -

p o r

"JUGUETE PARA DIVERSOS USOS"

Se reivindica la protección jurídica prevista en el vigente Estatuto sobre Propiedad Industrial, para un juguete para diversos usos, cuyas características y perfeccionamientos con relación a cuanto sobre la materia se conoce en la actualidad en el mercado nacional, le hacen acreedor al privilegio de explotación exclusiva por veinte años que reconoce y preceptúa el mencionado cuerpo legal.

5

En la hoja de planos que se acompaña queda representado en su parte central el objeto de este modelo de utilidad, mostrándose asimismo las diversas aplicaciones o usos que el juguete puede tener, dadas las características que se detallarán más adelante.

10

El caso de realización en la práctica que queda representa-



866071

15 do en la hoja de dibujos se cita únicamente al objeto de aclarar en lo posible la redacción de esta memoria y, por consiguiente, a título enunciativo y sin caracteri limitativo alguno.

Haciendo referencia a la numeración convencional dada en la hoja de planos a los diferentes elementos y piezas componentes del objeto industrial de este modelo de utilidad a continuación se detalla su construcción y características.

20 Consta esencialmente de un armazón (fig. 1) constituido por dos tubos paralelos (1) unidos entre sí por varios travesaños tubulares (2).

25 A los tubos principales (1), acabados de citar, van soldados otros dos tubos curvos (3) paralelos entre sí, y unidos igualmente mediante travesaños tubulares.

Montado en travesaños tubulares va un asiento de chapa (4) doblada en forma de "4" de forma simétrica, de manera que dicho asiento pueda utilizarse indistintamente por arriba y abajo.

30 Finalmente, en dos travesaños pertenecientes a la unión de los tubos paralelos (1), quedan previstas cuatro ruedas (5).

35 El juguete descrito y que constituye el objeto de este modelo de utilidad presenta como característica esencial la diversidad de aplicaciones o usos que puede tener, simplemente variándole de posición, o con el aditamiento de pequeños elementos, que le hacen sumamente atractivo a los pequeños usuarios a que va destinado.

Así, en la figura 2 hasta disponer sobre las ruedas los patines (6) constituidos por tubos doblados en sus extremos con bases de asentamiento para las ruedas, para que el juguete se utilice como trineo.

40 Si se suspende en posición invertida con unas cuerdas (7) (Figura 3) el juguete puede utilizarse como columpio de gran seguridad.

Acoplándosele un mango - empuñadura, (8) el juguete queda



86607

convertido en un coche de niños (Fig. 4).

45

Puede utilizarse como columpio (Fig. 5) montandose sobre el juguete en posición invertida una barra (9) provista de sillanes y de agarraderos (11).

Finalmente, basta invertir el juguete para poder ser utilizado como mecedora o balancín (Fig. 6).

50

Se hace la salvedad de que los detalles decidentales de tamaño, forma y dimensiones, así como los materiales utilizados en su construcción son de naturaleza accesoria, sin que su variación o alteración, devirtude o modifique la esencialidad que caracteriza y distingue al objeto de la presente memoria.

55

N O T A

EN RESUMEN: El presente Modelo de Utilidad que, por veinte años se solicita para España, ha de recaer sobre las siguientes reivindicaciones:

60

1ª.- JUGUETE PARA DIVERSOS USOS caracterizado por estar constituido por un armazón formado por dos tubos rectos paralelos y otros dos tubos curvos, igualmente paralelos entre sí, unidos todos ellos por travesaños tubulares; quedando previsto un asiento fijado a dichos travesaños, el cual está integrado por una chapa doblada en forma de "4" de modo que pueda utilizarse hallandose el juguete en posición normal o invertida indistintamente y sin necesidad de desmontarlo quedando previstas finalmente cuatro ruedas en dos de los travesaños tubulares que unen los tubos rectos paralelos citados anteriormente.

65

2ª.- Se reivindica la protección jurídica prevista en el vigente Estatuto sobre Propiedad Industrial que por veinte años se solicita para España. - - - - -

70

p o r

"JUGUETE PARA DIVERSOS USOS"

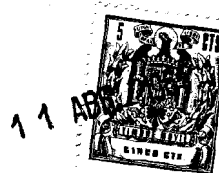

86607

Todo conforme queda expresado en la presente memoria des-
criptiva que consta de cuatro folios escritos a máquina por una
sola cara y una hoja de planos que se acompaña.

Madrid, 11 ABR. 1961
P.A.,

PEDRO FELIX MARA
A.P.

A large, stylized handwritten signature in black ink is written over the typed name 'PEDRO FELIX MARA'. The signature is highly cursive and extends across the width of the typed name.

86607

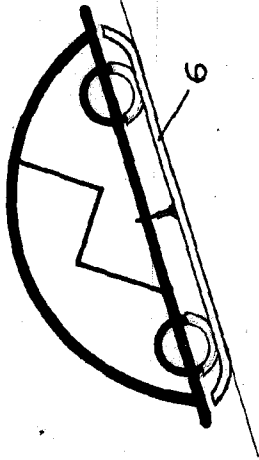

Fig. 2

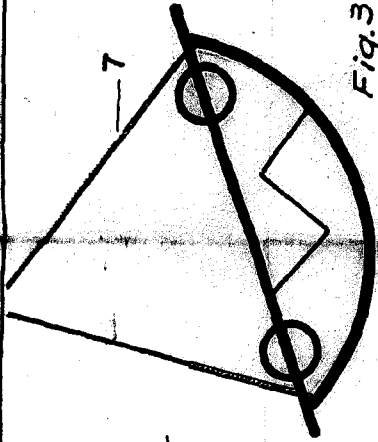

Fig. 3

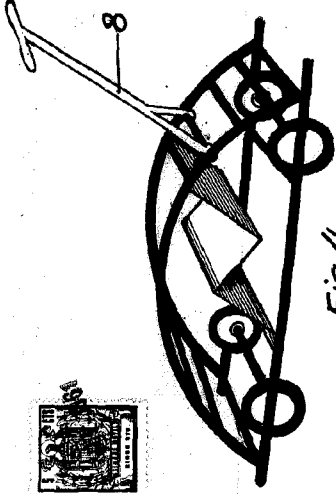

Fig. 4

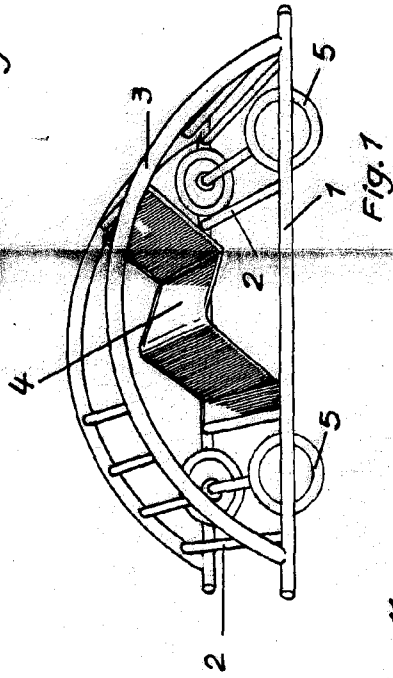

Fig. 7

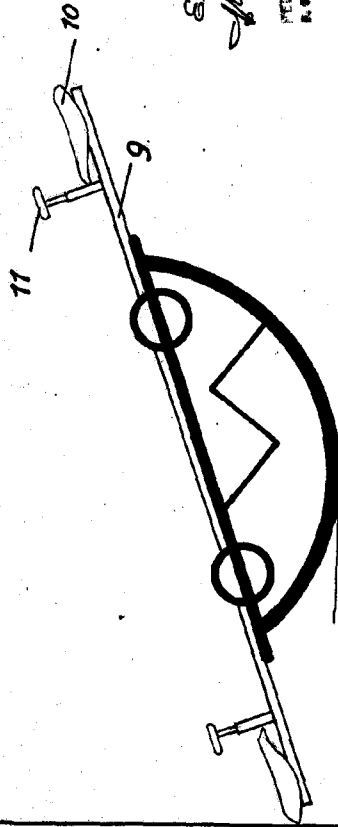

Fig. 5

Escala variable
Madrid, 11 ABR. 1981
P.M.
FERRUGINIANO MARRA
R.S.

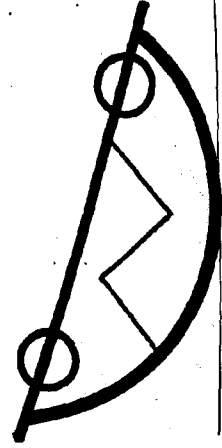

Fig. 6