

64299



MODELO DE UTILIDAD

por 20 años

por "UN ESTUCHE PARA VIANDAS PROPIO PARA VIAJE Y EXCURSION", a favor de D^a Enriqueta Bandenburg Suriol, de nacionalidad española, domiciliada en Barcelona, Provenza, 60.

MEMORIA DESCRIPTIVA

El estuche para viandas propio para viaje y excursión, que se describe por este Modelo de utilidad, responde a la necesidad muy sentida por cuantas personas, por su trabajo, con motivo de un viaje o una excursión, necesitan comer fuera de su domicilio y desean, como es lógico, comer con el suficiente aseo y confort, las viandas preparadas en su casa o adquiridas en algún establecimiento.

64299

31 EN



- 2 -

El estuche en cuestión comprende una amplia caja de cualquier forma, de material plástico, con su correspondiente tapadera perfectamente ajustada a la boca de la caja.

5. Sobre el fondo plano de la caja se apoya una bandeja circular por sus tres o más pies inferiores, que aseguran entre la cara inferior del plato y la superficie del fondo una cámara suficiente para depositar alimentos.

10. Encima del plato y entre éste y la tapadera se coloca un cierto número de fiambreras, con sus correspondientes tapaderas individuales, que permiten guardar alimentos condimentados por separado. Naturalmente, estas fiambreras serán todas iguales y pueden ajustarse

15. lateralmente unas con otras, haciendo coincidir sus paredes laterales para, con todas ellas, formar un conjunto circular ajustable por su base al plato, y por las laterales periféricas a las paredes internas de la caja.

20. Los dibujos que, a título de ejemplo, se adjuntan a esta memoria, permitirán precisar mejor las características anotadas.

25. En los dibujos, la figura I representa el estuche completo, parcialmente seccionado para mostrar el ajuste de sus diversos elementos integrantes. En las figuras II a VI se detallan por separado estos diversos elementos.

30. En estas figuras, -1- es la caja envolvente con su tapa -2-; -3- el plato para comer, apreciándose su leve cavidad -4- y sus patas de apoyo -5- formadas por simples paletillas planas y perpendiculares al plato.



Se aprecian también las fiambreras -6-, con sus tapas -7- y su condición ajustable para cubrir, su conjunto, la superficie del plato -3-.

5. La tapa -2- puede ser a doble pestaña -8-9- y en tal caso la exterior puede ser roscada (Figs. VII y VIII).

10. La forma geométrica de la caja -1-; la de las fiambreras secundarias -6- y la del plato, serán variables. Asimismo el número de platos superpuestos, puede ser variable; también su tamaño y el número y tamaño de las fiambreras interiores. Preferentemente, todas las piezas componentes serán moldeadas en plástico rígido o flexible.

Todo cuanto no afecte, altere, cambie o modifique la esencia del estuche descrito, será variable a los efectos del actual Modelo.

15. N O T A.

Se reivindica como objeto de este registro por Modelo de utilidad:

20. 1. - Un estuche para viandas propio para viaje y excursión, que esencialmente consta de una amplia caja exterior con su correspondiente tapa, en cuyo interior se alojan un plato y diversas fiambreras; el plato será casi plano, estará ajustado a la superficie interna de aquella caja, apoyándose por unos pies sobre el fondo de la misma, quedando el plato propiamente dicho paralelo al fondo y a cierta altura del mismo; sobre tal plato se apoya un cierto número de fiambreras, cada una con su tapa, todas ellas serán iguales y de forma tal que, dispuestas adyacentes unas con otras por coincidencia de sus caras laterales, cubre el conjunto de sus bases la superficie total del plato, apoyándose las fiambreras por sus paredes laterales externas a la pared interna

25.

30.



de la caja.

Sean cuales fueren las circunstancias que concurren, en la esencialidad del Modelo de utilidad, definido en la anterior reivindicación, cual objeto es:

- 5. 2. - "UN ESTUCHE PARA VIANDAS PROPIO PARA VIAJE Y EXCURSION".

Consta la presente memoria de cuatro hojas foliadas, mecanografiadas por una sola cara y del dibujo adjunto.

Barcelona, treinta y uno de enero de mil novecientos

- 10. cincuenta y ocho.

P.A. de D^a Enriqueta Bandenburg Suriol,

L. DURAN
P.R.

64299

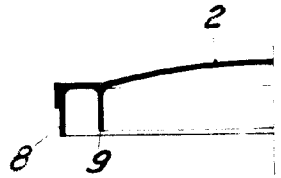

Fig.VII

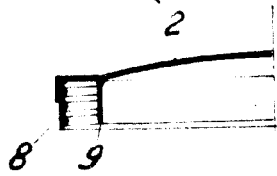

Fig.VIII

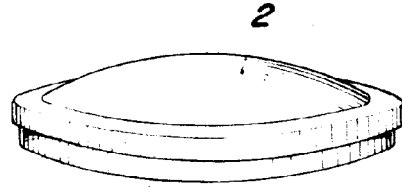

Fig.II



Fig.III

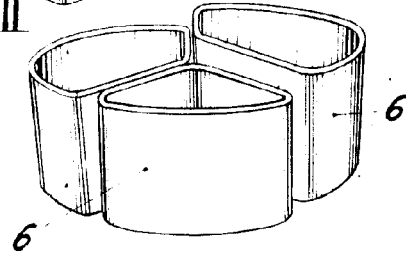

Fig.IV

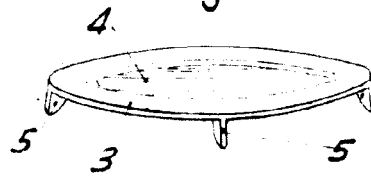

Fig.V

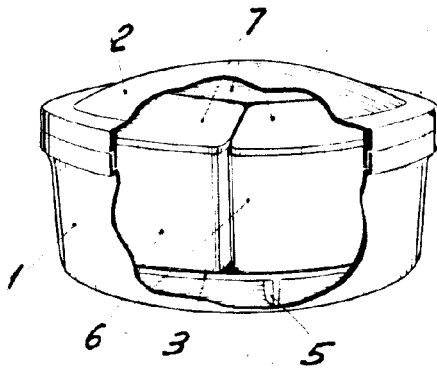

Fig.I

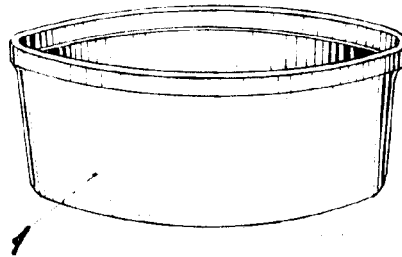

Fig.VI

BARCELONA, 31 ENERO DE 1958

L. DURAN

P.P.

ESCALA VARIABLE