

H/V.



- 1 - • 59722

Memoria Descriptiva

para

un Modelo de Utilidad,
por veinte años en España

a favor de

Industrial Waspe, S. L.

- sociedad española -

residente en

M a d r i d

Amor Hermoso, 96

por:

" ENVASE PARA PRODUCTOS DE PERFUMERIA Y ANALOGOS "

=====



2.-

59722

5 El presente modelo de utilidad se refiere a un envase para productos de perfumería y análogos, que permite aplicar directamente el líquido de que se trate sobre la piel, sin utilizar elemento alguno complementario, mediante una bola que, al mismo tiempo que obstruye la boca del recipiente, puede rodar sobre la piel, cubriéndose en la parte que queda al interior de una película de líquido, que va extendiendo sobre la parte del cuerpo que interese.

10 El envase que se reivindica consiste en un recipiente de cualquier forma adecuada, que presenta en su cuello un roscado para el capuchón de cierre, y otro de menor diámetro, para una arandela anular que, con su borde superior, sujeta la bola contra su asiento en la boca del recipiente.

15 El roscado del recipiente, y el que se corresponde con él en el interior del capuchón, han de ser los adecuados para que al roscar este último quede debidamente apretada la bola, obturando el paso del líquido.

20 Tal disposición tiene una aplicación especialmente interesante para la distribución de desodorantes, aunque también puede ser empleado para el uso de perfumes, medicamentos, o cualquier otro caso en que se considere necesaria la distribución de un líquido sobre una superficie, en pequeña cantidad.

25 Dentro de las reivindicaciones que se establecen pueden construirse envases de las formas, tamaños y materiales que se juzgan adecuados, para la aplicación concreta de que se trate, sin que tales variaciones, así como las que pue-



3.-

5 dan hacerse en detalles de su presentación y organización afecten a la esencialidad reivindicada, por lo que los que se construyan dentro de la idea general reseñada, con cualquiera de esas modificaciones, no serán sino variantes, igualmente comprendidas y protegidas por el presente registro.

En esta idea, las adjuntas figuras corresponden únicamente a una forma de ejecución, sin carácter alguno limitativo, que se presenta a título de ejemplo de realización para concretar cuanto se dice en esta memoria descriptiva.

10 La fig. 1 representa la sección diametral del conjunto de un estuche, establecido de acuerdo con el modelo que se reivindica.

La fig. 2 corresponde a la vista exterior del capuchón de cierre del mismo.

15 La fig. 3 presenta, esquemáticamente, la vista por la parte interior de dicho capuchón.

La fig. 4 muestra la vista del estuche con la bola distribuidora del líquido.

20 La fig. 5 corresponde a la vista del cuerpo del estuche.

La fig. 6 es la proyección en planta del mismo.

La fig. 7, en vista en alzado, y la fig. 8, en proyección en planta, se refieren a la pieza que sujeta la bola.

25 Las figs. 9 y 10 ilustran la bola distribuidora del líquido.

Con referencia a tales figuras y a los números que sobre ellas designan las partes y detalles del estuche repre-



• 59722

sentado, que interesan a los fines de esta memoria, la descripción del mismo es como sigue:

Se compone del cuerpo 1 que presenta un cuello 2, que tiene un fileteado 3 para recibir el capuchón de cierre 4, y otro fileteado 5, en el que se sujeta la pieza 6, que fija a la bola 7 con el reborde 9, contra su asiento 8 en la boca del cuello 2 del recipiente 1 o cuerpo del estuche.

Con tal disposición el líquido desodorante, o que interese extender sobre la piel, se aloja en el recipiente 1, que queda cerrado por la bola 7, aplicada a presión contra la boca del cuello 2, al atornillar el capuchón 4 en el roscado 3, lo que impide la salida de tal líquido, siempre que el roscado exterior del cuello 2, y el interior de dicho capuchón 4, estén establecidos de modo que el apriete de la bola 7 contra su asiento sea el debido.

Cuando se retira el capuchón 4, la bola 7, por su construcción, puede separarse del asiento 8 lo indispensable para que se cubra de una ligera película del líquido contenido en el recipiente 1, y al frotar dicha bola por la piel impregna a ésta del líquido que así va tomando.



H O T A.-

59722

El presente modelo de utilidad comprende las siguientes reivindicaciones:

1.- Envase para productos de perfumería y análogos, caracterizado porque está constituido por un recipiente que presenta en su cuello dos roscados de distinto diámetro, el inferior para el capuchón de cierre y el superior para una pieza anular, que presenta en su otro extremo un borde hacia el interior, con el que sujeta una bola, la cual apoya por su otro lado en un asiento dispuesto al efecto en la boca del recipiente; permitiendo tal pieza anular la separación indispensable entre la bola y dicha boca, para que aquella tome una pequeña película del líquido contenido en el recipiente y la llave al exterior.

2.- Envase según lo reivindicado en el punto anterior, caracterizado porque la pieza anular y la bola quedan en el interior del capuchón cuando éste se rosca al recipiente, siendo tal roscado de unión de la forma conveniente para apretar a la bola contra su asiento, obturando absolutamente la salida del líquido.

3.- Envase para productos de perfumería y análogos. Según se describe y reivindica en la presente memoria descriptiva y se ilustra con los dibujos que a la misma se acompañan.

Conste esta memoria de cinco hojas foliadas y escritas a máquina por una sola cara.

Madrid, a 25 de Abril de 1957.

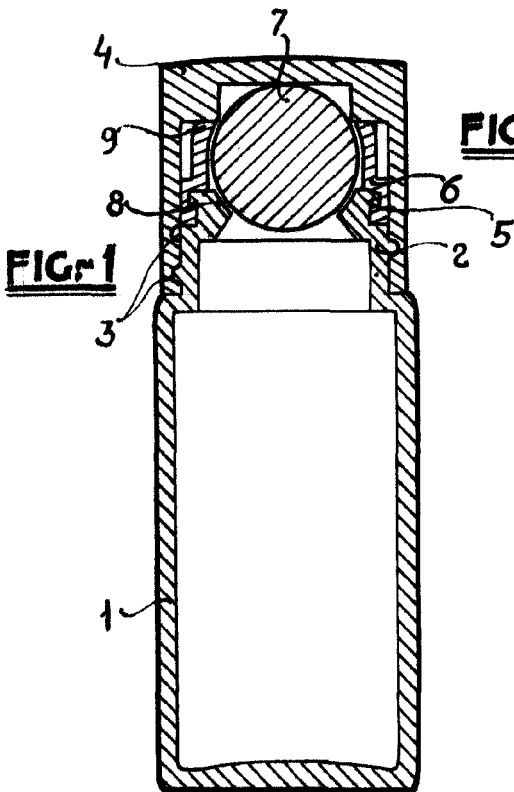

FIG. 2

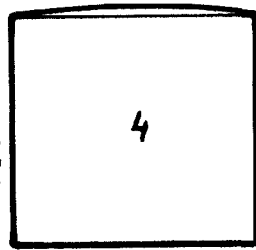

FIG. 3

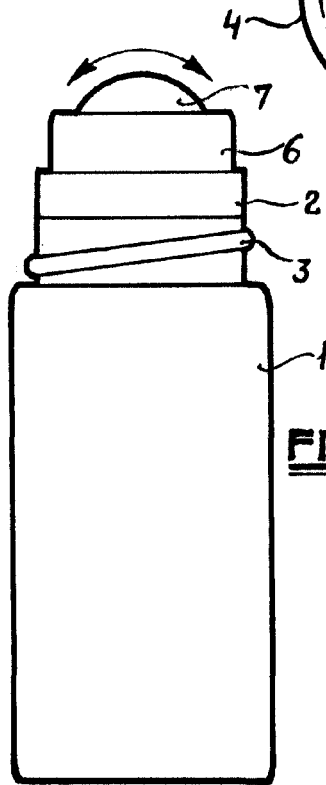
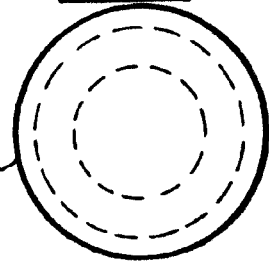

FIG. 4

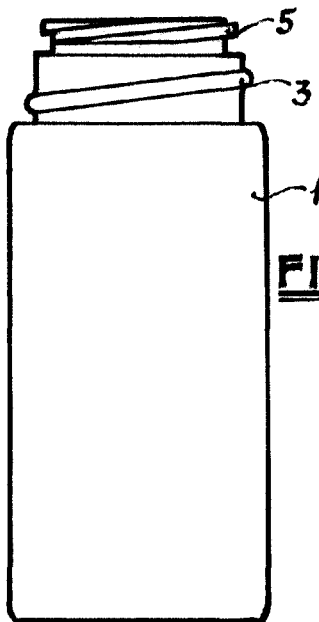

FIG. 5

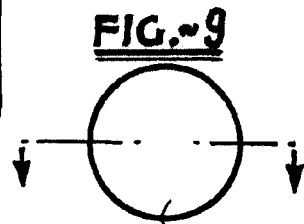

FIG. 9

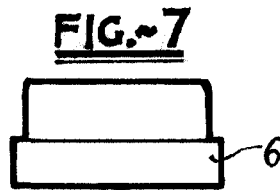

FIG. 7

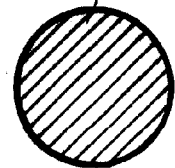

FIG. 10

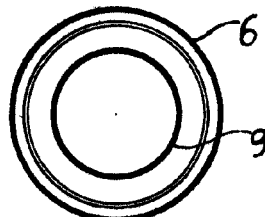

FIG. 8

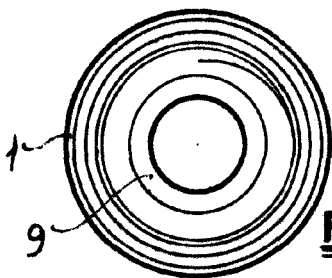

FIG. 6

INDUSTRIAL WASP S. S.

[Handwritten signature]