

34884

34884



MODELO DE UTILIDAD

por 20 años

por "UN JUEGO DE GRAPAS PARA LA UNION DE CORREAS DE TRANSMISION", a favor de los Sres. D. Julio León Castillo y D. Ramón Vives Marés, de nacionalidad española, domiciliados en Barcelona, Pje. Cebada, 14.

=====

MEMORIA DESCRIPTIVA

Con el presente Modelo de utilidad, se describe un juego de grapas para la unión de correas de transmisión, que presenta ventajas sobre los ya conocidos actualmente.

En los dibujos que, a título de ejemplo, se adjuntan a esta memoria, se representa, en una de sus soluciones concretas, el nuevo juego de grapas.

Consiste en un par de chapas -1-2- metálicas, caladas, en forma tal que al ser doblada cada una de ellas longitudinalmente por su línea central -3-, permite amordazar el



10. extremo de una correa -7- y ser simplemente ensamblada con la otra, igualmente clavada en el extremo opuesto de la propia correa.

Al efecto, el calado de cada chapa presenta una serie de perforaciones centrales -4-, alargadas y dentadas, tales que al ser doblada la chapa forman un dentado capaz de entrelazarse con el de otra chapa similar y permite, además, entrelazarse cada uno de los dientes de una por dentro o por fuera de los dientes de la grapa opuesta.

Presenta, también, otros dos calados -8- y una serie de perforaciones -5- con rebaba -6-, a lo largo de cada uno de los márgenes de la chapa paralelos a la línea central de la doblez correspondiente.

Los calados de -1- y -2- pueden ser casi idénticos, pero por razones obvias, los calados -4- de la -1- serán más amplios que los de la -2-, para así facilitar su encaje. Por tanto, este juego de dos grapas -1-2-, perfecciona a los denominados "clipper" por no exigir máquina alguna para clavar las grapas ni tampoco pasador para unir-
 25. las. También perfecciona los otros juegos de grapas, porque no exige ni clavos ni pasadores, y porque para su
 30. aplicación basta un simple martillo.

Todo cuanto no afecte, altere, cambie o modifique la esencia del nuevo juego de grapas de unión, será variable a los efectos del presente Modelo de utilidad.

35. N O T A.

Se reivindica como objeto de este registro por Modelo de utilidad:

1.- Un juego de grapas para la unión de correas de transmisión, esencialmente constituido por un par de fuertes chapas metálicas, de forma general rectangular, caladas a troquel, formando en cada una de ellas dos dentados
 40.



- a lo largo de sus dos lados rodeando a sendas series de perforaciones con fuertes rebabas, y formando, además, otro calado central constituido por una serie de perforaciones iguales, en cada una de las cuales aparecen dos dientes alineados sobre la línea central y en posiciones inversas; cada una de estas chapas está doblada diédricamente según una arista coincidente con este eje de las perforaciones centrales.
45. 2.- El propio juego de grapas de la reivindicación anterior, caracterizado por el hecho de que el calado central, esté concebido para que una vez doblada la chapa, presente un dentado según su arista, en el cual, cada diente afecta la forma de T, o sea con talones o topes por ambos lados para entrelazarse con los de la grapa opuesta.
50. 3.- El propio juego de grapas de las reivindicaciones anteriores, caracterizado por el hecho de que las perforaciones centrales de una y otra grapa sean de tamaños suficientemente distintos para que, una vez dobladas, los dientes de una puedan pasar a través de los entredientes de la otra.
55. Sean cuales fueren las circunstancias que concurren con la esencialidad del Modelo de utilidad definido en las anteriores reivindicaciones, cual objeto es:
60. 4.- "UN JUEGO DE GRAPAS PARA LA UNION DE CORREAS DE TRANSMISION".

Consta la presente memoria de tres hojas foliadas, mecanografiadas por una sola cara y del dibujo adjunto.

70. Barcelona siete de febrero de mil novecientos cincuenta y tres.

P. A. de los Sres. D. Julio León Castillo y
D. Ramón Vives Marés,

L. DURÁN
P. P.

34884

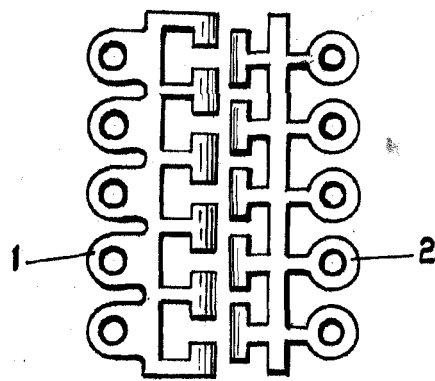
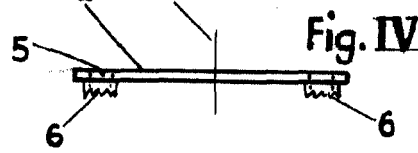
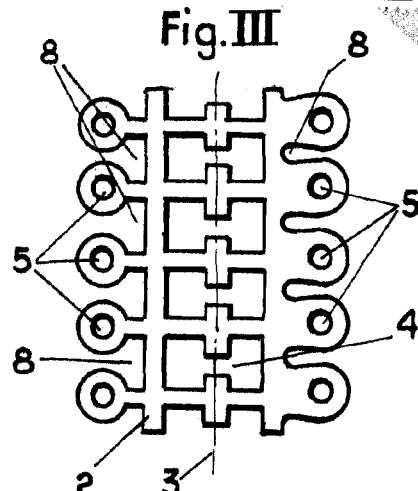
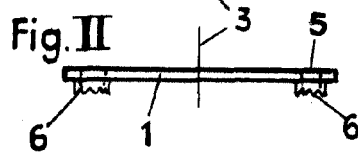
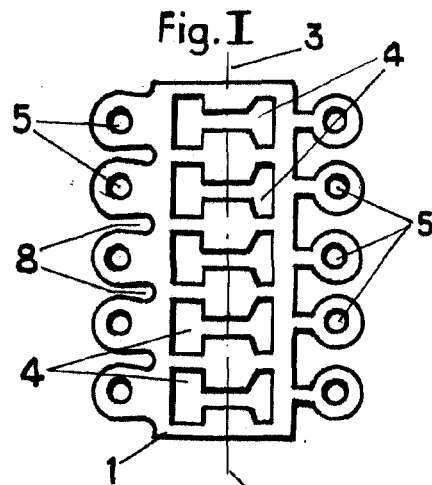

Fig. V

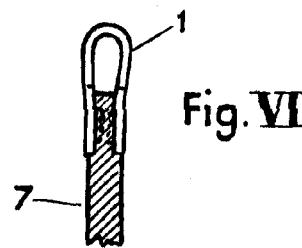

Fig. VI

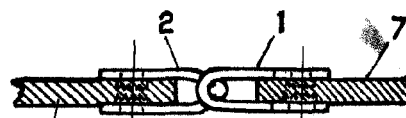

Fig. VII

BARCELONA 7 FEB. 1953

L. DURÁN
P. P.

ESCALA VARIABLE