

7-26060



MODELO DE UTILIDAD

por 20 años

a favor de INDUSTRIAS GRAFICAS FRANCINO, S.A., sociedad española, domiciliada en Tarrasa (Barcelona), Plaza Nueva nº. 3.-
Por: "UN ESTUCHE PARA JUEGOS DE SALÓN". -- -- -- -- --

MEMORIA DESCRIPTIVA

El nuevo Modelo que se trata de patentar consiste en un estuche destinado a contener varios juegos de salón, como ajedrez, damas, parchessi, juego de la oca, de la lotería y otros, con la particularidad de que en el mismo estuche se
5 dispone del tablero característico de cada uno de los juegos guardados en el mismo sin el engorro de tener que almacenar varios tableros.

Para conseguir el fin propuesto, y de acuerdo con nuestra invención, en el nuevo Modelo se dispone una caja o
10 estuche de cartón u otro material adecuado con varias divisiones interiores que dejen alojamientos apropiados para

25060

21F



-2-

guardar las distintas fichas o figuras especiales de cada uno de los juegos a que se destine el estuche, y en la tapa del mismo se dispone un hueco o recorte de dimensiones y forma apropiadas, bajo el cual pueda deslizarse una cinta continua que pasa de uno a otro rodillo de dos que se disponen uno a cada extremo o lado del estuche. Dicha cinta o banda, puede ser de tela, papel u otro material cualquiera y se arrollará sobre un rodillo al tiempo que se desarrolla del otro y así sucesivamente; se comprende que si sobre la cinta dicha se han dibujado los diversos tableros de que tenemos que disponer, éstos podrán situarse sucesivamente bajo la abertura de la tapa o sea quedar en posición de juego. A cada extremo de la cinta se puede dibujar, en lugar de un tablero, una estampa o dibujo de fantasía que así servirá de cubierta del estuche cuando no se use para jugar.

Sin que con ello se limite el alcance de la protección solicitada y únicamente para facilitar la descripción y a título de ejemplo, en lo que sigue y en los planos que se acompañan, nos referiremos únicamente a un caso concreto de realización práctica del nuevo Modelo.

La figura primera es una vista de conjunto del nuevo estuche, cerrado y por su parte superior en la que quedarán situados sucesivamente los dibujos correspondientes a los diversos tableros.

Las figuras segunda y tercera son vistas por la parte interior, respectivamente del fondo y de la tapa del nuevo estuche y en la segunda se aprecian diversas divisiones o compartimentos que se destinan a contener las figuras, naipes, dados o fichas correspondientes a cada juego y a ambos extremos se aprecian dos compartimentos alargados que han de



contener los rodillos de arrollamiento de la cinta de tableros, con unas ranuras aptas para situar y sostener los ejes de giro de dichos rodillos. En la tercera se ven los dos rodillos y los botones de sus extremos que han de servir para
5 manejarlos y hacerlos girar.

La figura cuarta representa, en perspectiva y en detalle la disposición de la cinta sobre que van dibujados los diversos tableros, sujeta y tensa entre los dos rodillos de arrollamiento.

10 La figura quinta es una sección por A-B de la primera y la sexta una sección por C-D de la tercera y en ellas se describe gráficamente con claridad el funcionamiento del nuevo estuche.

Finalmente la figura séptima es un detalle que sirve
15 para indicar la manera como la cinta al salir del rodillo, pasa a situarse de manera visible sobre la tapa del estuche, para servir de tablero del juego de que se trate.

No alterarán la esencialidad del Modelo descrito aquellas variantes accidentales de realización práctica, como
20 forma no esencial, tamaño, calidad o clase de materiales usados en la confección, detalles de realización y disposición de los diversos elementos y, en general, todo cuanto no afecte o cambie fundamentalmente las características esenciales del nuevo Modelo, descritas.

25

N O T A

Este Modelo se caracteriza por:

1º.- Un estuche para juegos de salón, tales como el ajedrez, la lotería, las damas, el parchessi, la oca y otros, que consiste esencialmente en un envase o caja con distintos
30 compartimentos destinados a contener las fichas, naipes, dados o figuras relativas a cada juego u otros elementos que

26060

ETA



-4-

sean precisos para practicarlos y en él los diversos tableros que serían precisos para cada uno de los juegos, vienen substituídos por una cinta o banda continua sobre la que se han dibujado dichos tableros y que puede deslizar de manera visible sobre la tapa del estuche al arrollarse sobre un rodillo dispuesto en uno de los extremos de la misma, al tiempo que se desarrolla de otro rodillo dispuesto en el otro extremo.

2º.- UN ESTUCHE PARA JUEGOS DE SALÓN.

Todo tal como queda escrito, reivindicado y dibujado.

Consta la presente memoria descriptiva de cuatro hojas, foliadas, mecanografiadas y escritas por una sola cara, acompañadas de una hoja de dibujos.

Barcelona para Madrid, a veintiuno de febrero de mil novecientos cincuenta y uno.

INDUSTRIAS GRAFICAS FRANCINO, S.A.

P.A.

21

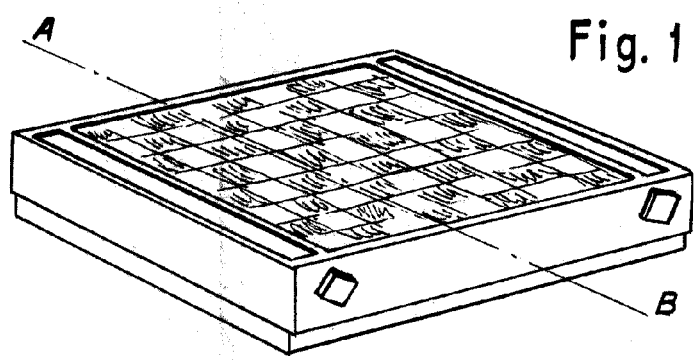

Fig. 1

Fig. 2

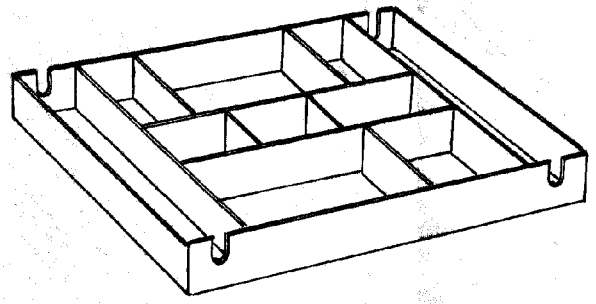

Fig. 3

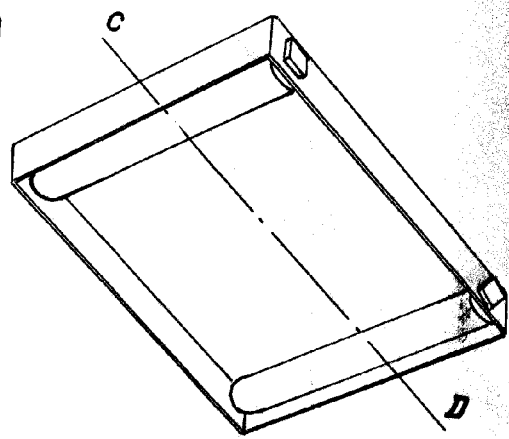

Fig. 4

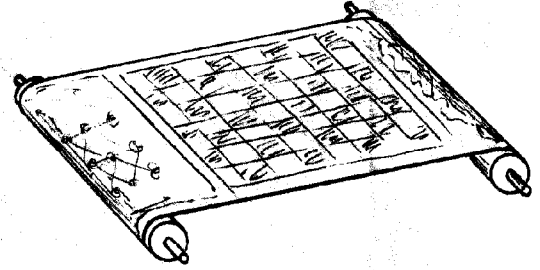
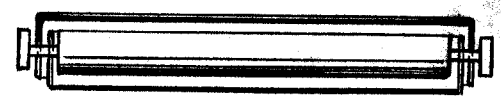
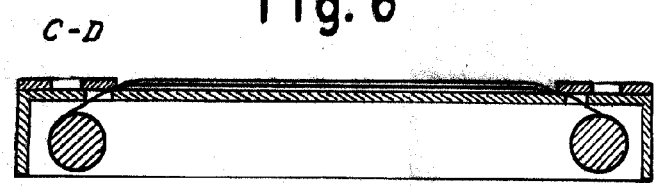

Fig. 5



A-B

Fig. 6



C-D

Fig. 7

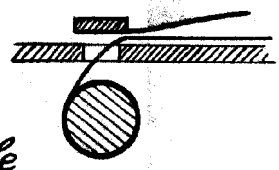

Escala variable

Barcelona para Madrid
a 21 de Mayo de 1951
p.a.

[Handwritten signature]