

25411

22 DIC. 1930



25411

MEMORIA DESCRIPTIVA

que se acompaña

a la solicitud de

un MODELO DE UTILIDAD por VEINTE AÑOS en ESPAÑA,

a favor de

Don Francisco María de la Peña Gallegos, residente
en San Sebastian, Calle de Urbieta no 13, 2º,

por

“JUEGO DE PIEZAS DESTINADAS A LA CONSTRUCCION DE JU-
GUETES ARMABLES Y DESARMABLES”.

Inventor: El solicitante, de nacionalidad española.

REPUBLICA ARGENTINA



5

La invención a que se refiere la presente memoria, constituye una novedad industrial con características y ventajas que la hacen merecedora del privilegio de explotación exclusiva que por ella se solicita, de acuerdo con las prescripciones del Estatuto vigente de la Propiedad Industrial de 26 de Julio de 1929, texto refundido, publicado el 30 de Abril de 1930.

10

Este nuevo tipo de juguete, que consiste esencialmente en partes precortadas de madera contrachapeada, material plástico o cualquier otra materia adecuada, permite que los niños armen ellos mismos sus juguetes a tamaño natural y que una vez que hayan terminado de jugar puedan desarmarse para ser debidamente guardados.

15

El equipo consta de variable número de piezas según el tamaño que se desee, oscilando entre seis piezas el más pequeño y veintiuno el mayor, pudiéndose construir con este último hasta diez y seis juguetes distintos.

20

El diseño que se acompaña, representa en las figuras 1ª a 7ª, las diversas piezas que comprende el juego mayor con sus perfiles especiales, cuyo objeto no es otro que el de permitir el acoplamiento entre ellas, dándoles al mismo tiempo la oportunidad de presentar varias combinaciones en la forma de unión.

25

Las características esenciales de este nuevo juguete son las siguientes:

30

1ª - Absoluta y completa ausencia de tuercas, tornillos, tirafondos, etc., o partes metálicas, susceptibles de producir rozaduras o heridas en los pequeños constructores que utilicen el juguete. Se emplean en su lugar simples pasadores de madera, lográndose el perfecto ensamblaje mediante las diferentes aberturas de unión que posee cada pieza. El juguete va construido por completo con materiales no metálicos.



ni facilmente astillables.

35

2ª - La posibilidad de construir con un solo juego varios modelos distintos en tamaño natural, es decir, que los niños puedan utilizarlos directamente, para subirse, montarse y transportarse entre ellos.

40

3ª - Economía de espacio, representada porque al terminar de jugar pueden desarmarse colocandose en los estuches o cajas especiales, con lo que, por ejemplo, el caballo representado en el Modelo A y capaz de sostener a un niño de seis a diez años de edad, ocupa simplemente el espacio de una caja de «Meccano nº 2» .

45

4ª - Es un juguete economico, ya que con un solo desembolso, por la misma cantidad que costaria un solo juguete de semejantes características se obtienen varios.

50

Con objeto de explicar, a titulo de ejemplo, como se utilizan las diversas piezas que constituyen el modelo mayor, se toma como base el modelo B., de los dibujos adjuntos, que se acompañan a la presente memoria para facilitar la descripción de este invento.

55

Se construye el referido modelo a base de las piezas nº 6, utilizando dos de ellas, otras dos del nº 4 y una del nº 1. En cuanto al banquillo de que va provisto, ha de formarse con las dos piezas nº 5 y una nº 3, todo lo cual se arma de la siguiente manera:

60

Las dos piezas nº 6 a que se ha hecho referencia (Marcadas «I»), se invierten, introduciendo por las ranuras «a» y «b» las a' y b' de la pieza «II» de la figura 4ª, quedando formada de esta manera la base y los laterales del pupitre. Para colocar la mesita del mismo, se introducen en las ranuras c y d de las piezas «I» (figura 6ª) las aberturas c' y d' de la pieza III (figura 4ª) y colocando en las aberturas e y f de dichas piezas «I», la marcada como figura 1ª, se obtie-



65

ne el pupitre con su pizarra.

70

El banquillo que acompaña a la ilustración se construye colocando cruzadas las dos piezas de la figura 5, aprovechando para la sujeción las dos ranuras invertidas m y n, y colocando encima como base del asiento una de las ruedas de la figura 3 que en su perímetro lleva cuatro ranuras h en sentido de los dos diámetros perpendiculares y en las cuales se ajustan las patillas l.

75

De la misma manera se procede para la construcción de los diferentes modelos, variando únicamente las piezas escogidas y su colocación.

80

Hecha la descripción que antecede, es preciso añadir que los detalles de realización de la idea expuesta pueden variar, sin que por ello cambie la esencia de la invención, que es la que se desprende de los párrafos que anteceden y la que se reivindica en la siguiente

N O T A

85

En resumen: El Modelo de Utilidad cuyo registro se solicita, recaerá sobre las reivindicaciones siguientes:

90

1ª - Juego de piezas destinadas a la construcción de juguetes armables y desarmables, caracterizado porque se compone de un número variable de piezas o trozos de chapa de madera o cualquier material, recortados de forma que su combinación o armado permite confeccionar juguetes diferentes, tales como un caballo, un banquillo, un pupitre, siendo tal el tamaño de las piezas que los citados juguetes resultan de tamaño suficiente para que puedan utilizarlos los niños y efectuándose la unión de unas piezas con otras por medio de muescas, aberturas, ranuras de unión y pasadores de madera, con completa exclusión de clavos, tuercas, tornillos y medios semejantes, con las ven-



tajas que quedan expuestas.

95

2ª Juego de piezas destinadas a la construcción de juguetes armables y desarmables, según la reivindicación anterior, caracterizado porque el equipo puede componerse de número variable de piezas, susceptibles de formar con ellas un número determinado de juguetes, haciéndose posible, una vez desarmado el juguete, guardar sus piezas en un reducido espacio.

100

3ª - Se reivindica por último, como objeto sobre el que ha de recaer el Modelo de Utilidad cuyo registro se solicita: "JUEGO DE PIEZAS DESTINADAS A LA CONSTRUCCION DE JUGUETES ARMABLES Y DESARMABLES"

105

Todo conforme queda descrito en la presente memoria que consta de cinco paginas escritas a maquina y dibujos que se acompañan.

Madrid, 22 de Diciembre de 1950.

ALFONSO UNGRIA

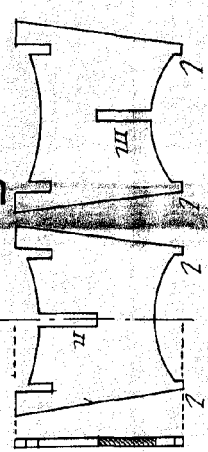
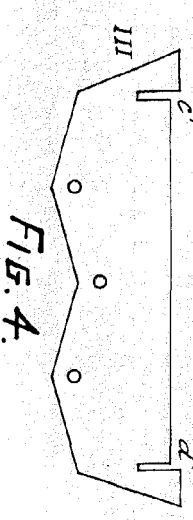
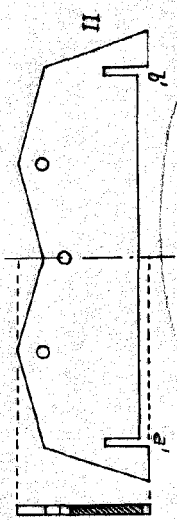
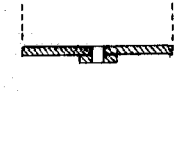
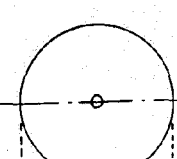
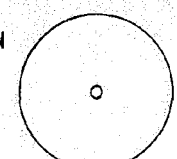
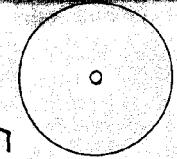
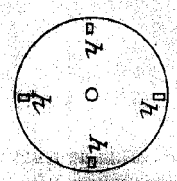
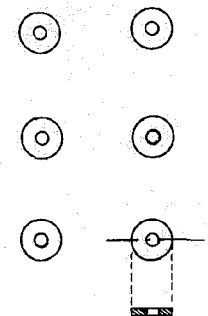
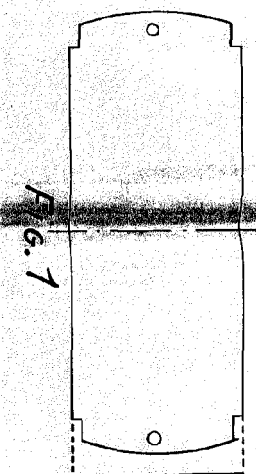
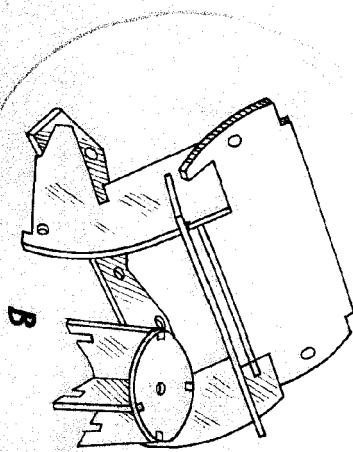

FIG. 4.

FIG. 5.

FIG. 6.

FIG. 7.

FIG. 8.

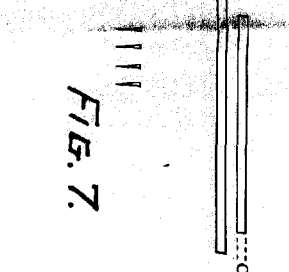
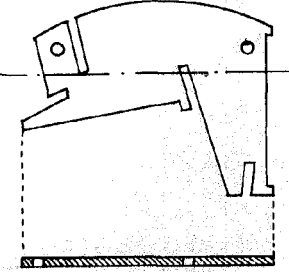
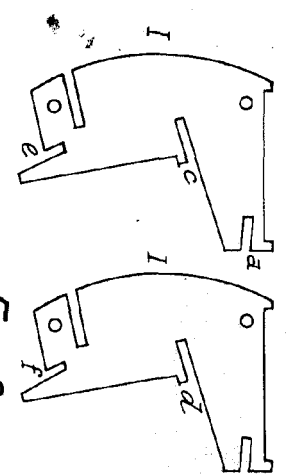

FIG. 9.

FIG. 10.

FIG. 11.

FIG. 12.

FIG. 13.

FIG. 14.

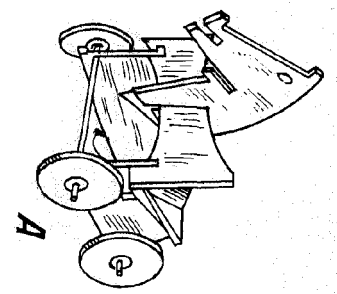

ESCALA VARIABLE
 1:10 1:20 1:40 1:80
 1:160 1:320 1:640 1:1280

