



20390

MODELO DE UTILIDAD

por 20 años

por "UNA PIPA PARA FUMAR, REFRIGERADA POR CIRCULACION DE AIRE", a favor de D. Cosme Basco Gazeilles, de nacionalidad española, domiciliado en Barcelona, Comercio, 64 pral. 1ª.

=====

MEMORIA DESCRIPTIVA

5. El recurrente ha ideado y puesto en ejecución práctica una pipa para fumar, refrigerada por circulación de aire, que por ser nueva y de su propia invención solicita que se le garantice en su propiedad y explotación exclusiva mediante la concesión del Modelo de utilidad a que se refiere la presente memoria descriptiva.

En los dibujos que se adjuntan se representa a título de ejemplo una pipa refrigerada, según el invento que nos ocupa, que facilitará la descripción de sus ca-

10. racterísticas esenciales .

La figura I de estos dibujos nos muestra la sección recta de la pipa; las restantes, de la II a la VI, representan detalles de diversas soluciones posibles para el conducto de aspiración y las VII y VIII el detalle de

15. una pieza accesorio.

En todas estas figuras -1- es la cazoleta de pipa -2- el conducto de aspiración y -3- la boquilla.

La cazoleta -1- queda envuelta por la cámara de aire -4-, comunicada con la envolvente -5- del tubo de aspiración -2-. Esta envolvente -5- presenta unos orificios o ranuras -6- para el acceso de aire fresco que entrando por ellos recorrerá el conducto -5- para llenar la cámara -4- y salir por -7-.

25. El conducto -2- puede ser metálico, con estrías -8-, aletas -9- o un fileteado helicoidal -10- que además de guiar mejor al aire circulante y contribuir al enfriamiento de -2-, facilitarán el centrado y ajuste del tubo -2- dentro del tubo -5-. El extremo -11- de este tubo -2- estará roscado exteriormente para enlazarse con la boquilla -3- .

30. Las figuras VII y VIII se refieren a una pieza suplementaria de aluminio -12- que encajando en -7- entre -1- y -4-, y estando provista de una serie de orificios -13- darán salida al aire ya calentado.

35. Todo cuanto no afecte, altere, cambie o modifique la esencia de la pipa descrita será variable a los efectos legales del Modelo que se solicita.



N O T A.

40. Se reivindica como objeto de este registro por Modelo de utilidad:

1.- Una pipa para fumar, refrigerada por circulación de aire, caracterizada por el hecho de presentar una envol-

45. vente o doble cámara que rodea al conducto de aspiración y a la cubeta de la pipa; presentando unos orificios o ranuras para el acceso de aire dispuestos en el límite de enlace de este conducto con la boquilla y las ranuras u orificios de salida rodeando al borde de la boca de la pipa, para así establecer una corriente de aire frío de refrigeración desde la boquilla a la boca de carga de la pipa o sea según un sentido contrario al de la corriente del humo del tabaco.

50. 2.- La propia pipa de la reivindicación anterior, caracterizada por el hecho de que el conducto de aspiración del humo de tabaco es metálico y sirve de nexo físico de unión entre el cuerpo de la pipa y la boquilla enchufándose con uno de estos elementos y roscándose al otro; porque el diámetro de este conducto es suficiente para contener un filtro interior; porque exteriormente, este mismo conducto, presenta unos salientes, topes o estrías para aumentar su conductibilidad y para asegurar su centraje dentro del tubo envolvente.

55. 3.- La propia pipa de las reivindicaciones anteriores, caracterizada por el hecho de contar con una pieza anular de aluminio hueca y provista de orificios o ranuras superiores que podrá encajar en el borde superior de la pipa entre la cubeta y la envolvente para cubrirlo y dar salida al aire ya calentado.

60. Sean cuales fueren las circunstancias que concurren con la esencialidad del Modelo de utilidad definido en las anteriores reivindicaciones, cual objeto es:

65. 4.- "UNA PIPA PARA FUMAR, REFRIGERADA POR CIRCULACION DE AIRE".

70. Consta la presente memoria de cuatro hojas foliadas, mecanografiadas por una sola cara y del dibujo uni-



75. do a la misma.

Barcelona once de junio de mil novecientos cuarenta y nueve.

P. A. de D. Cosme Basco Gazeilles,

L. DURÁN
P. P.

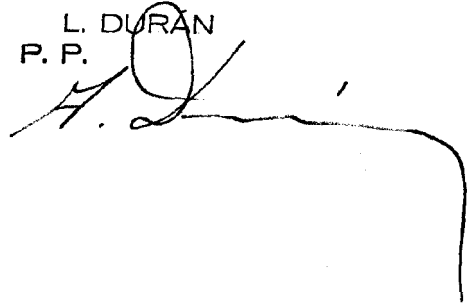

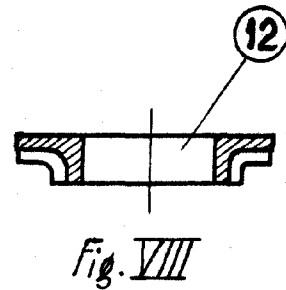
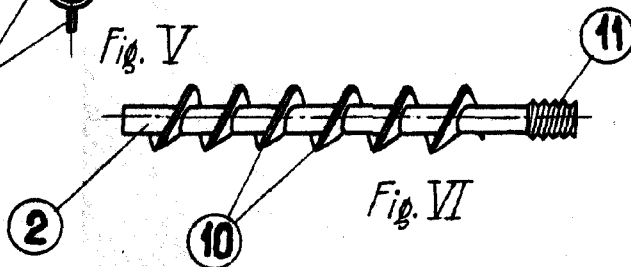
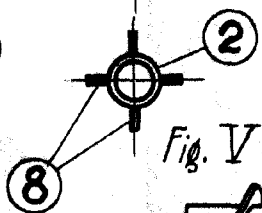
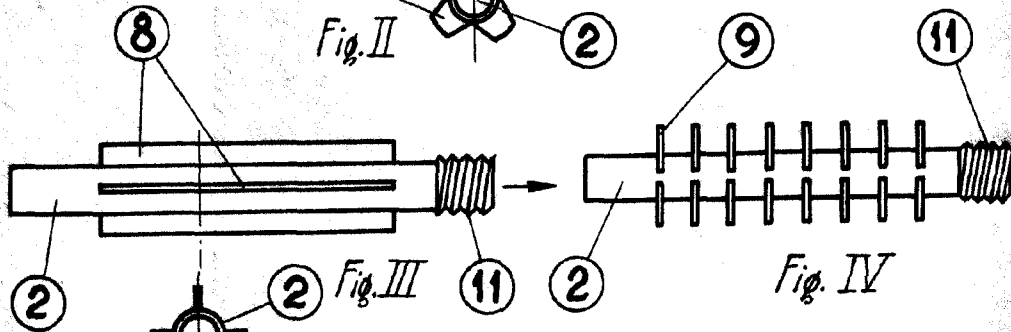
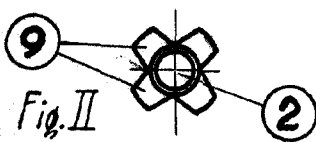
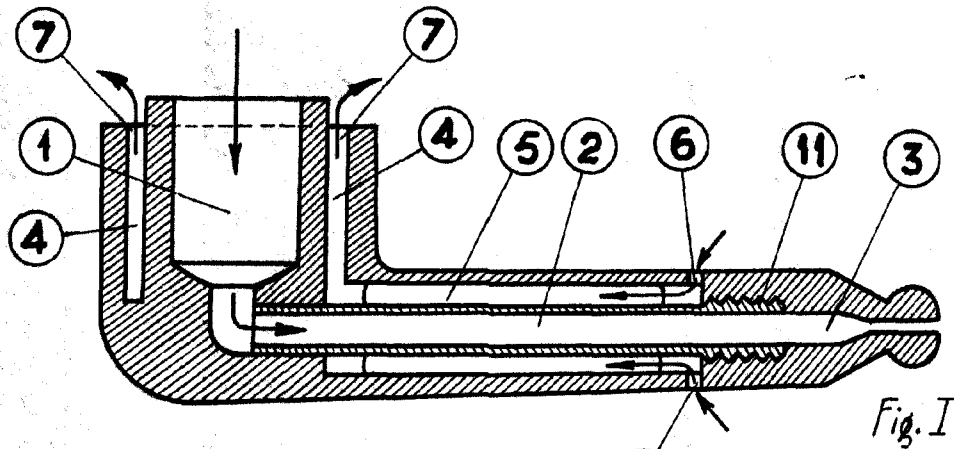

Barcelona, 11 de junio de 1949.
P.a.

L. DURÁN
P. P.



Escala variable