

18810

MODELO DE UTILIDAD

MEMORIA DESCRIPTIVA

sobre;

"EQUIPO LIGERO DE AGRIMENSURA"

Solicitante: Don GABRIEL PULIDO DE LA TORRE,
residente en: CACERES.

CONSIDERACIONES GENERALES.- En la presente Memoria y las dos hojas de planes que las acompañan, detallamos las características de un equipo ligero de agrimensura, llamado así para simplificar su denominación, pero que es de igual utilidad para todos los técnicos y profesionales de las distintas ramas de la Ingeniería en sus trabajos de campo.

De acuerdo con lo que dispone el Decreto Ley de 16 de Julio de 1929, las peticiones de Modelos de Utilidad, han de reunir las debidas condiciones de No-

vedad, Ventajas y Utilidad, así pues iremos detallando éstas en los siguientes apartados.

DESCRIPCION DEL EQUIPO.- Consta dicho equipo de una

15. pareja de miras, doce banderines o jalones, una mesa de campo, tres sillas, un neceser para útiles menudos y un estuche dentro del cual van convenientemente alojados todos los elementos reseñados.

Juego de miras.- (Figuras 1ª, 2ª, 3ª, 4ª y 5ª). Lo

20. forma una pareja de ellas de tres cuerpos y 4 metros de largo total. Figura 1ª, de sección triangular hueca cuyas tres caras lleva en cada una, un tipo distinto, es decir, una A. dividida en centímetros que nos sirve con preferencia para nivelaciones, otra B. en doble centímetro, para trabajos taquimétricos, y una tercera C. con parches de cinco y diez centímetros, que será de 25. gran utilidad para lecturas a larga distancia o con escasas condiciones de luz, muy útil en los tanteos. La disposición de las asas impide tomar una cara por otra.

Como consecuencia ofrecen la novedad de ser

30. triangulares, la ventaja de reemplazar a tres juegos de los corrientes y la utilidad de ser huecas sirviendo de estuche a su vez para los banderines y demás elementos. Figura 5ª, con la doble ventaja de disponer del tipo de parches grandes para largas distancias y lecturas con poca luz. 35.

Banderines o jalones.- La novedad consiste en ser de

dos piezas enchufables a bayoneta, Figura 9ª, la ven-
taja de que pueden empalmarse en sus propios enchufes cuando haya que salvar paredes o cualquier otro obs-
táculo, y la utilidad de llevarlos alojados dentro de 40.

las miras, Figura 5^a, con lo cual no ocupan volumen, no entorpecen en los viajes y no se destrozan con el roce llevándoles sueltos.

45. Están contruidos de maderas seleccionadas, rígidas y de poco peso, de 1,33 metros de largo cada cuerpo; de ellos seis van pintados con parches de diez centímetros alternando blanco y rojo y otros seis con parches de los mismos colores y de veinte en veinte centímetros. En cada grupo, cuatro llevan regatón, otros cuatro, enchufe y dos enchufes macho y hembra por cada lado para servir de alargaderas. Las telas e banderines de blanco y rojo van sueltas colocándose en forma de funda.

50. Mesa de campo.- Es una gran ventaja poder disponer de una mesa, tanto para utilizarla en el campo como en la residencia provisional o incluso en el gabinete de trabajo. Su utilidad se desprende de la conveniencia de su uso y su novedad estriba en la disposición de sus elementos desmontables y acoplados dentro del estuche del conjunto.

60. La mesa la forman cuatro listones A.B. (Figura 11^a) unidos por sus extremos formando un paralelogramo. Cuatro chapas C. dos en cada uno de los largueros sirven de enlace a los pies, que en forma de X y en pareja sirven de sustentación. A su vez van unidas ambas parejas por una X metálica F. que los hace rígidos. El tablero, lo forman seis tablitas finas D. que unidas a charnela se alojan en ranuras del recuadro formando una superficie plana lisa e indeformable.

70. Un dispositivo E. en el cruce de cada pareja

de pies permite darle mayor o menor altura para su mayor comodidad en el trabajo.

75. SILLAS.- No son de nuestra invención y solo las consignamos como complemento del equipo creyéndolas necesarias para trabajar sentado.

Son plegables, según se ve en la figura 13ª y van alojadas en los interiores de las miras.

80. NECESER PARA UTILES MENUDOS.- Figura 7ª. Completamos el equipo con un pequeño neceser en el que se guarden los útiles sueltos, tales como cintas, escalas, estuches de dibujo, gomas, lapices y libretas evitando se extravíen o se olviden con evidentes perjuicios en ambos casos.

85. ESTUCHE DE CONJUNTO.- Como recipiente de todo material reseñado, disponemos un estuche en forma de tubo, Figura 8ª, con su banderola a fin de que pueda ser transportado a la espalda fácilmente puesto que su peso lo soporta comodamente cualquier persona.

90. Su construcción para hacerlo rígido y ligero de peso es de chapa de madera recengruoso, con cinchos de la misma clase, figuras 6ª y 8ª.

- N O T A -

95. Describa suficientemente la naturaleza del invento, su novedad, ventajas y utilidad, así como sus características, hacemos constar que puede ser objeto de modificaciones parciales, siempre que no altere su principio fundamental, siendo lo que constituye la esencia del referido invento y por lo que se solicita Modelo de Utilidad por veinte años en España: "Equipo ligero de agrimensura", caracterizándose por lo siguiente:

100.

105. 1º - Equipo ligero de agrimensura, integrado por dos miras triangulares huecas, plegables, de cuatro metros de longitud total en tres cuerpos unidos por charnelas y pintadas una de sus caras en centímetros, otra en dobles centímetros y otra en parches de cinco y diez centímetros, todo ellos convenientemente numerados.

110. 2º - Equipo ligero de agrimensura del que forman parte doce banderines o jalones con sus telas, de dos cuerpos, enchufables con dispositivo para servir de alargadera, y largo corriente de 2,80 ms.

115. 3º - Un equipo ligero de agrimensura del que también forma parte una mesa de campo desmontable y alojada con el resto del equipo en el estuche de conjunto, y tres sillas que no detallamos por no ser nuestra invención. Tampoco detallamos el neceser.

120. 4º - Equipo ligero de agrimensura, del que asimismo forma parte un estuche de forma cilíndrica con correa para ser cargado a la espalda que sirve de recipiente al conjunto tal y como queda reseñado.

5º - Equipo ligero de agrimensura; tal y como queda detallado en el texto de esta memoria y las dos hojas de dibujos que la acompañan.

125. La presente Memoria consta de 123 líneas de texto, escritas en cinco hojas a una sola cara y dos hojas de dibujos.

Madrid, 31 de julio de 1948.

GABRIEL PULIDO DE LA TORRE.

Por Poder de J. GOMEZ ACEVEDO

18810
FIG. 4ª

FIG. 1ª

FIGURA 2ª

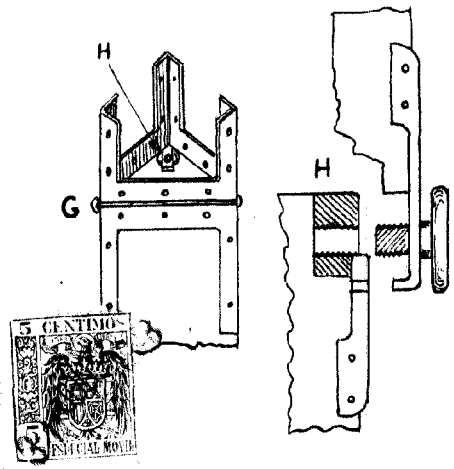
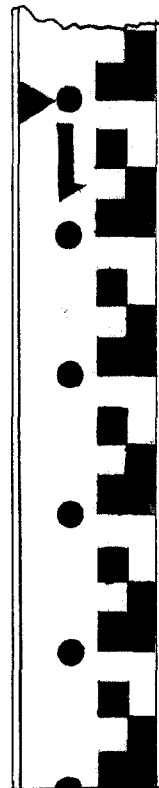
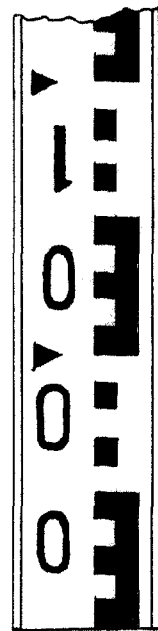
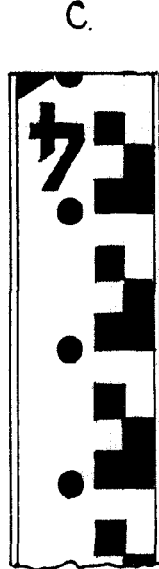

FIG. 5ª

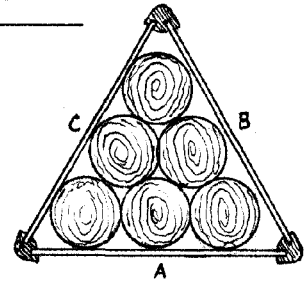

FIG. 6ª

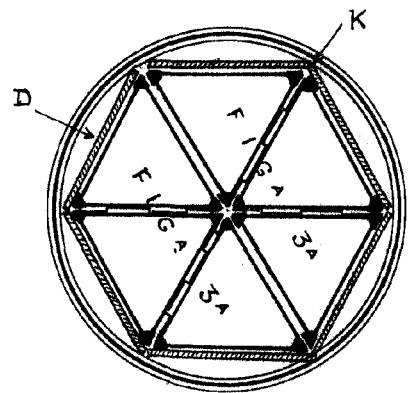

FIG. 7ª

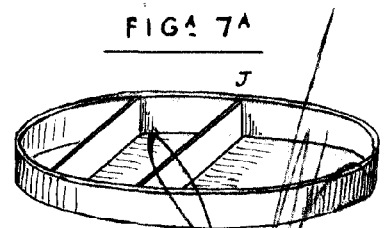

FIG. 3ª

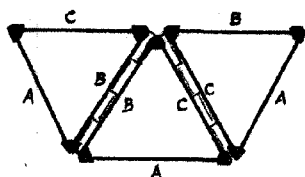
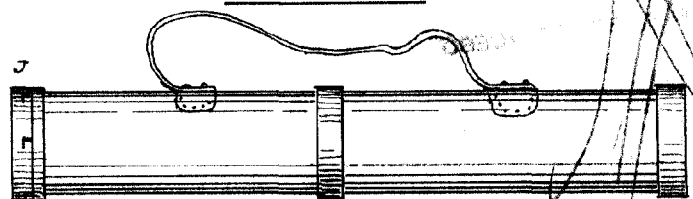

FIG. 8ª



Madrid, 31 Julio 1948.

A



FIGA 9ª



FIGA 10ª

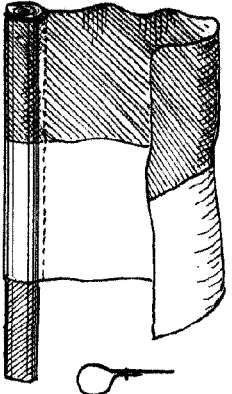

B



FIGA 13ª

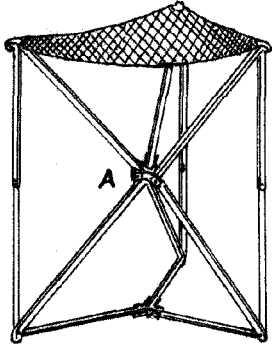

FIGA 11ª

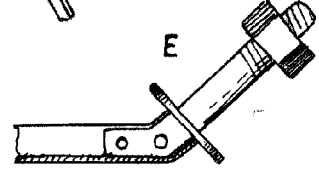
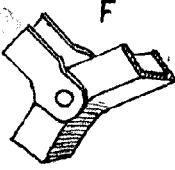
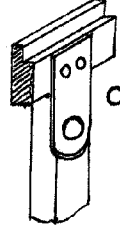
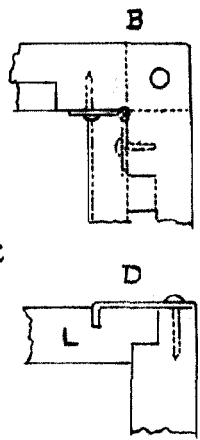
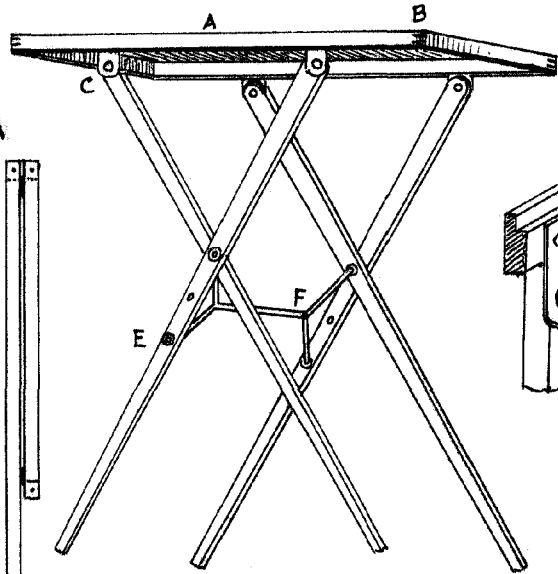

FIGA 12ª

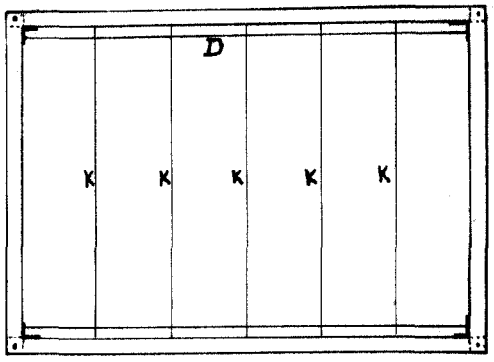
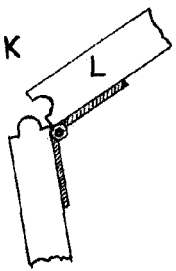

Madrid, 31. de Julio de 1.948

El Solicitante

Gabriel Pulido