

12377

12377



MODELO DE UTILIDAD

por

veinte años

a ravor de

Don Manuel GONZALEZ GOMEZ, de nacionalidad española, residente en Bilbao.

P O R

"CERRADURA PARA MALETAS, BAULES Y SIMILARES, SIN LLAVE"

MEMORIA DESCRIPTIVA

Consiste el objeto del presente Modelo de Utilidad en una cerradura para maletas, baules y similares, sin llave.

Esta nueva cerradura de mecanismo especial, sin llave sistema caja fuerte que funciona con una clase secreta variable que consta de varias cifras.

Hasta la fecha no se conocen cerraduras de las características que encierra la que es objeto de éste Modelo de Utilidad.

En el plano adjunto a ésta Memoria descriptiva se aprecian las notables características del mismo.

La Fig 1 representa el frente de la cerradura con su bisagra de cierre y su ruleta numerada.

La Fig 2a representa un corte del conjunto anterior o mejor indicado una vista.

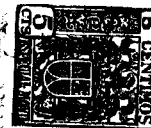

20 En la Fig. 2a se aprecia el eje de funcionamiento de la bisagra G así como ésta.

En la Fig. 3a se aprecia un corte de la Fig. 1a o sea todo el mecanismo de la cerradura, viéndose el eje de la bisagra H, la misma bisagra G el armazón o coraza E, las tres
25 piezas B, C, y D. La pieza central F que lleva un taladro y la chaveta I y la hendidura que lleva la bisagra G.

En las Figs. 4, 5, 6, y 7 se aprecian las formas de las tres piezas B, C, y d que figura en la Fig. 3a.

El funcionamiento de dicha cerradura consiste esencialmente en que, cuando las tres piezas B, C, y D. de la Fig. 3a
30 tienen en una misma línea las hendiduras que llevan, es cuando se introduce la bisagra con su saliente portador de una hendidura a la cual se introduce en la misma o myí, el diente de la chaveta que contiene la pieza central F. Y cuando
35 al girar las citadas piezas B, C, y D se deshace el punto de unión de las hendiduras queda cerrada el mecanismo volviendo a éste estado de abertura cuando vuelven las citadas piezas a tener en línea sus hendiduras.

La pieza central F se sujeta por medio de unos tirapapeles por la parte superior o bien con una rosca que penetra en la coraza F. Esta pieza central E posee una ranura donde se halla metida una chaveta que rosca a la circunferencia de los elementos de clave B, C, y D en su diámetro interior. Estos elementos se hallan en sincronización por medio de un tope, cuyos topes tienen la propiedad de arrastrar
40 a cada vuelta un elemento más, estando el primero de ellos metido en uno de los orificios que posee en su cara posterior la ruleta numerada para el cambio de cifras.

Descrito suficientemente el objeto del presente Modelo
45 de Utilidad, solo cabe hacer constar que, puede ser objeto de mejoras, siempre y cuando no se altere la esencialidad del mismo.



REIVINDICACIONES

Reivindica el recurrente la propiedad y el derecho ex-
55 clusivo de fabricación en España y sus Dominios del objeto del
presente Modelo de Utilidad, caracterizado en las siguientes
reivindicaciones;

1a. Cerradura para maletas, baules y similares, sin llave
caracterizada por una pieza central que se halla fija con unos
60 tiraparedes por la parte posterior, o bien con una rosca que
penetra en la coraza de la cerradura, poseyendo ésta pieza
posee una ranura donde se halla metida una chaveta que rosca
a la circunferencia de los tres elementos de clave en su diá-
metro interior. Estos tres elementos tienen una ranura que,
65 cuando se marca la combinación determinada que posea cada ce-
rradura, éstas ranuras se quedan en posición lineal, metién-
dose en éstas la citada chaveta que sujeta por medio de su
diente al moyú de la bisagra que penetra en el orificio que
posee en su centro la indicada pieza central.

70 2a. Cerradura según reivindicación anterior, caracterizada
porque, los tres elementos de combinación se hallan en síncre-
nización por medio de un tope, cuyos topes tienen la propie-
dad de arrastrar a cada vuelta un elemento más, estando el
primero de ellos metido en uno de los orificios que posee en
75 su cara posterior la ruleta numerada para el cambio de cifras.

3a Por "CERRADURA PARA MALETAS, BAULES Y SIMILARES, SIN
LLAVE".

Sean cuales fueren las circunstancias que concurren en la
esencialidad de la presente memoria descriptiva que consta de
80 tres hojas mecanografiadas, numeradas y foliadas por una so-
la cara y acompañadas de un plano explicativo.

Madrid 24 Diciembre de 1945.

[Handwritten signature]

Manuel González Gómez

12377

12377

Fig. 1^a

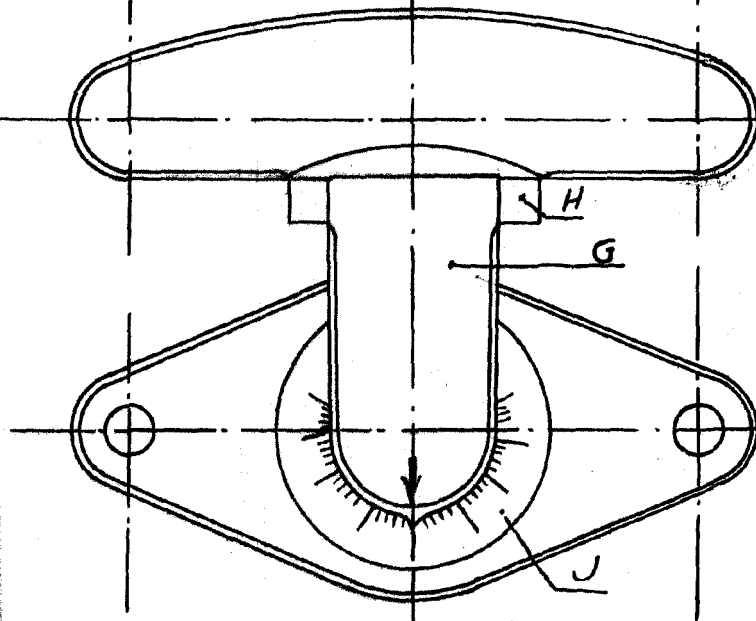

Fig. 2^a

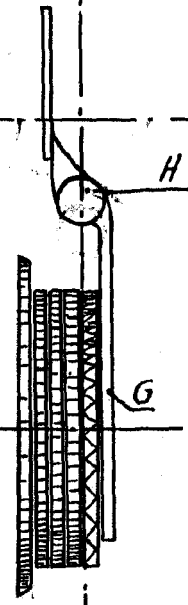

Fig. 3^a

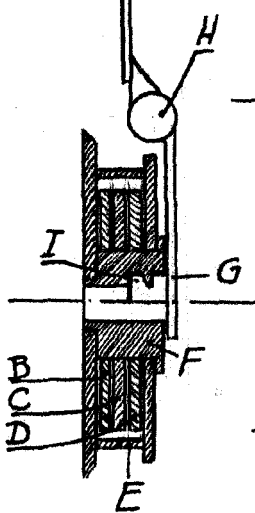

Fig. 4^a

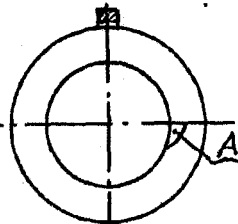

Fig. 5^a

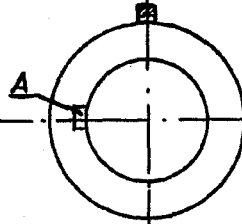

Fig. 6^a

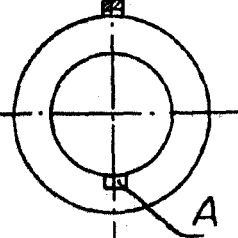
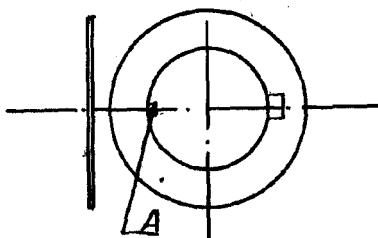

Fig. 7^a



Madrid, 24 Octubre 1945

Escala variable

P. A.
[Handwritten signature]